

Beslutets dag
2006-01-26

Åberopas vid svar
Inv nr **INV 04-008**
M reg nr: **77 676**
M ans nr: **04-0079**

INVÄNDARE: Santex System AB
Box 513
301 80 Halmstad

Ombud: Advokatfirman Torsten Jacobsson
Box 71
301 03 Halmstad

INNEHAVARE: Willab Trädgård AB
Flintvägen, Östra Karup
269 21 Båstad;
och
HS Hansens Fabrikker A/S
Bredgade 4
6040 Lemst
Danmark

Ombud: Linpatent AB
Ljungsjövägen 31
311 95 Falkenberg

BESLUT

Patent- och registreringsverket (PRV) har på nedan angivna skäl beslutat avslå invändningen mot **mönsterregistrering nr 77 676**. Beslutet har fattats med stöd av 20 § andra stycket mönsterskyddslagen (1970:485).

ÄRENDET

Ansökan om mönsterregistrering inkom till PRV den 4 februari 2004. Ansökan avser nr 1-16 mönster för Aluminiumprofiler, klass 25-01 (*Bilaga 1*). Mönstren registrerades och kungjordes i registreringstidningen för design den 6 oktober 2004.

Invändning mot registreringen inkom den 6 december 2004. Innehavaren yttrade sig över invändningen den 2 juni 2005.

Invändaren

Invändaren yrkar att mönsterregistreringen hävs, i vart fall avseende mönster nr 1-4 samt 6-12.

Som grund för invändningen anför invändaren att mönstren (1-4 och 6-12) i mönsterregistreringen inte är nya eller saknar särprägel.

Som stöd för invändningen har invändaren givit in bilder på registrerade och inte registrerade mönster visande tidigare kända profiler (*se Bilaga 2; bilagehänvisningen nedan hänför sig till den numrering som gjorts av invändaren vars bilagor samlats in under bilaga nr 2*).

Mot det registrerade mönstret nr 1 har invändaren motanfört mönster i invändarens bilagor nr 3 (nr 2), 6, 12, 13, 14 och 15.

Mot det registrerade mönstret nr 2 har motanförts mönster i invändarens bilagor nr 12, 14 och 15.

Mot det registrerade mönstret nr 3 har motanförts mönster i invändarens bilaga nr 16.

Mot det registrerade mönstret nr 4 har motanförts mönster i invändarens bilaga nr 7.

Mot det registrerade mönstret nr 6 har motanförts mönster i invändarens bilagor nr 3 (nr 2), 6, 12, 13, 14 och 15.

Mot det registrerade mönstret nr 7 har motanförts mönster i invändarens bilagor nr 4 (sid 3, övre bilden), 10 samt 11.

Mot det registrerade mönstret nr 8 har motanförts mönster i invändarens bilagor nr 1, 8 och 9.

Mot det registrerade mönstret nr 9 har motanförts mönster i invändarens bilagor nr 4 (sid 3, övre bilden), 10 samt 11.

Mot det registrerade mönstret nr 10 har motanförts mönster i invändarens bilagor nr 1, 8 och 9.

Mot det registrerade mönstret nr 11 har motanförts mönster i invändarens bilagor nr 4 (sid 3, övre bilden), 10 samt 11.

Mot det registrerade mönstret nr 12 har motanförts mönster i invändarens bilagor nr 1, 8 och 9.

Innehavaren

Innehavaren beskriver skillnader mellan de registrerade och de motanförda mönstren och hävdar att helhetsintrycken av de registrerade mönstren skiljer sig tillräckligt från de av invändaren åberopade mönstren vilket medför att de är registrerbara och därför skall registreringen bibehållas.

SKÄL

I 20 § 1-2st mönsterskyddslagen anges att registreringsmyndigheten skall efter invändning häva en registrering helt eller delvis, om hinder mot mönsterrätt har förelegat enligt 1-4 a § och hindret fortfarande består eller om registrering har skett i strid med 13 § andra stycket. Registreringsmyndigheten skall avslå invändningen, om det inte finns något hinder mot mönsterrätten.

I 2 § mönsterskyddslagen anges att mönsterrätt kan erhållas endast om mönstret är nytt och särpräglad. Ett mönster anses som nytt om inget identiskt mönster har gjorts

allmänt tillgängligt före dagen för registreringsansökan eller prioritetdagen. Mönster skall anses som identiska, trots att de skiljer sig åt, om skillnaderna föreligger endast i oväsentliga avseenden. Ett mönster anses ha särprägel om en kunnig användares helhetsintryck av mönstret skiljer sig från helhetsintrycket av varje annat mönster som har gjorts allmänt tillgängligt före dagen för registreringsansökan eller prioritetdagen.

PRV gör därefter följande bedömning i det aktuella ärendet.

Invändaren önskade i sin skrift från den 23 december 2004 att innehavaren skulle vitsorda att de motanfödda mönstren var allmänt tillgängliga före ansökningsdatumet den 4 februari 2004. Innehavaren har i sitt yttrande inte kommenterat datumet för tillgängliggörandet. Däremot har innehavaren gjort en tämligen utförlig beskrivning av skillnader mellan de registrerade och de motanfödda mönstren. Utgående från detta har PRV inte anledning att ifrågasätta uppgiften om när de motanfödda mönstren blivit allmänt tillgängliga.

Mönster nr 1 består av en profil med en huvudsakligen yttre rektangulär form avdelad med en tvärgående vägg och försedd med tre spår. Mönstret ger ett helhetsintryck som tydligt skiljer sig från de motanfödda mönstren i bilagorna 3 (nr 2), 6, 12, 13, 14 och 15. Mönster nr 1 anses sålunda uppvisa särprägel gentemot de motanfödda mönstren.

Mönster nr 2 består av profil med en huvudsakligen yttre rektangulär form avdelad med en tvärgående vägg och försedd med ett spår. Mönstret ger ett helhetsintryck som tydligt skiljer sig från de motanfödda mönstren i bilagorna 12, 14 och 15. Mönster nr 2 anses sålunda uppvisa särprägel gentemot de motanfödda mönstren.

Mönster nr 3 består av en böjd yttervägg sammanfogad med en mittvägg som är förskjuten mot ytterväggens ena sida och försedd med ett spår placerat närmast ytterväggen. Det motanfödda mönstret i bilaga 16 uppvisar en profil med en likaledes böjd yttervägg där mittenväggen är placerad mitt på ytterväggen och försedd med ett spår på änden av mittenväggen. Mönster nr 3 ger ett helhetsintryck som tydligt skiljer sig från det motanfödda mönstret i bilaga 16. Mönster nr 3 anses sålunda uppvisa särprägel gentemot det motanfödda mönstret.

Mönster nr 4 består av en u-profil med ena kortsidan något svängd mot den andra kortsidan, ett spår på insidan av ena kortsidan samt ett antal längsgående räfflor på profilens långsida. Det motanfödda mönstret i bilaga 7 består av en mer strikt u-profil med raka väggar. Enligt PRV:s bedömning ger mönster nr 4 en kunnig användare ett helhetsintryck som skiljer sig från det motanfödda mönstret. Mönster nr 4 anses sålunda uppvisa särprägel gentemot det motanfödda mönstret.

Mönster nr 6 består av ett mönster som till synes är identiskt med mönster nr 1. Kommentarer beträffande mönster nr 1 gäller även för mönster nr 6. Mönster nr 6 anses sålunda uppvisa särprägel gentemot de motanfödda mönstren.

Mönster nr 7 består av en bred rak profilyta med bockade ändar och på respektive långsida fyra längsgående flänsar med olika höjd. Mönstret ger en kunnig användare ett helhetsintryck som skiljer sig från de av invändaren motanfödda mönstren i bilagorna 4 (sid 3, övre bilden), 10 och 11. Mönster nr 7 anses sålunda uppvisa särprägel gentemot de motanfödda mönstren.

Mönster nr 8 består av en bred rak profilyta med på ena långsidan fyra längsgående flänsar samt en nedbockad kortsida. Mönstret ger enligt PRV:s bedömning en kunnig användare ett helhetsintryck som skiljer sig från de av invändaren motanförda mönstren i bilagorna 1, 8 och 9. Mönster nr 8 anses sålunda uppvisa särprägel gentemot de motanförda mönstren.

Mönster nr 9 består av en bred rak profilyta med bockad ände och på respektive långsida tre längsgående flänsar med olika höjd. Mönstret bedöms ge en kunnig användare ett helhetsintryck som skiljer sig från de av invändaren motanförda mönstren i bilagorna 4 (sid 3, övre bilden), 10 och 11. Mönster nr 9 anses sålunda uppvisa särprägel gentemot de motanförda mönstren.

Mönster nr 10 består av en bred rak profilyta med på ena långsidan längsgående flänsar samt en nedbockad kortsida. Mönstret bedöms ge en kunnig användare ett helhetsintryck som skiljer sig från de av invändaren motanförda mönstren i bilagorna 1, 8 och 9. Mönster nr 10 anses sålunda uppvisa särprägel gentemot de motanförda mönstren.

Mönster nr 11 består av en bred rak profilyta med bockad ände och på respektive långsida två längsgående flänsar med olika längd. Mönstret bedöms ge en kunnig användare ett helhetsintryck som skiljer sig från de av invändaren motanförda mönstren i bilagorna 4 (sid 3, övre bilden), 10 och 11. Mönster nr 11 anses sålunda uppvisa särprägel gentemot de motanförda mönstren.

Mönster nr 12 består av en bred rak profilyta med på ena långsidan två längsgående flänsar samt en nedbockad kortsida. Mönstret bedöms ge en kunnig användare ett helhetsintryck som skiljer sig från de av invändaren motanförda mönstren i bilagorna 1, 8 och 9. Mönster nr 12 anses sålunda uppvisa särprägel gentemot de motanförda mönstren.

Mönstren i registrering 77 676 anses därmed uppfylla mönsterskyddslagens krav på nyhet och särprägel. PRV beslutar således att avslå invändningen och låta registreringen bestå.

Bilagor:

Bilaga 1, den föreliggande registreringen, nr 77 676,

Bilaga 2, bestående av invändarens bilagor; hänvisningarna i texten hänför sig till numrering gjord av invändaren

Patent- och registreringsverket



.....
Askö Annala

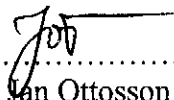

.....
Jan Ottosson

Överklagandehänvisning

*Den som vill överklaga beslutet skall göra detta skriftligt. Skrivelsen skall vara ställd till **Patentbesvärsrätten**, men skall sändas till **Patent- och registreringsverket, Box 530, 826 27 Söderhamn**.*

I skrivelsen skall anges det beslut som överklagas och den ändring i beslutet som begärs. Skrivelsen skall ha kommit in till verket inom två månader från beslutets dag.

~~(Bil. 1)~~ 14
Bilag 1, (side
5 sidor

Registreringshandling for design

2004-10-06

1 Mönsterregistreringar

D1288/2004

M ans nr 04-0079 1(5)
Reg nr 77676

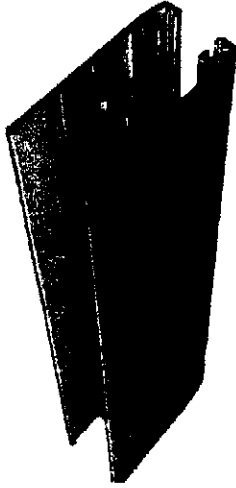

Nr 1

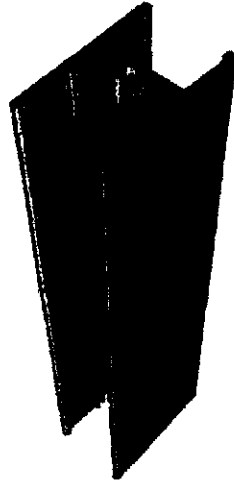

Nr 2



Nr 3

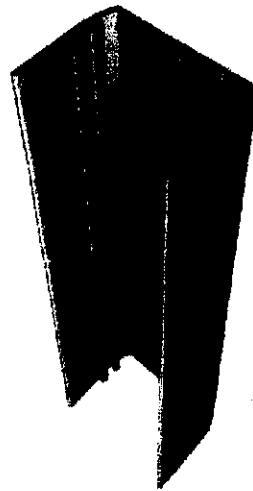

Nr 4

D1288/2004

~~(bit 2)~~

Bilaga 1 (6/04)

Registreringsform för design

Nr 16

2004-10-06

1 Mönsterregistreringar

D1289/2004

M ans nr 04-0079 2(5)
Reg nr 77676

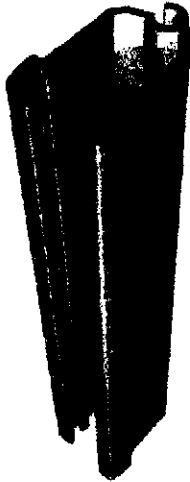

Nr 5

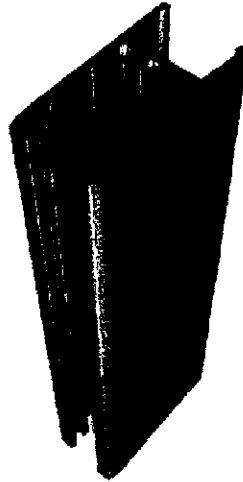

Nr 6

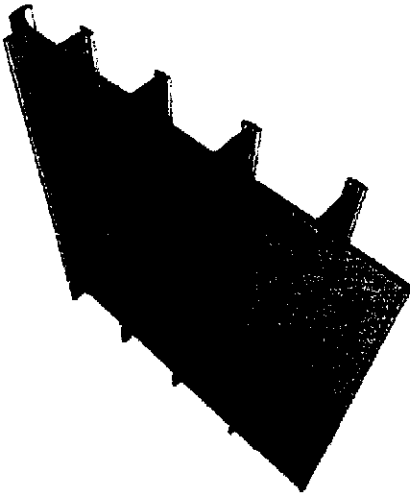

Nr 7

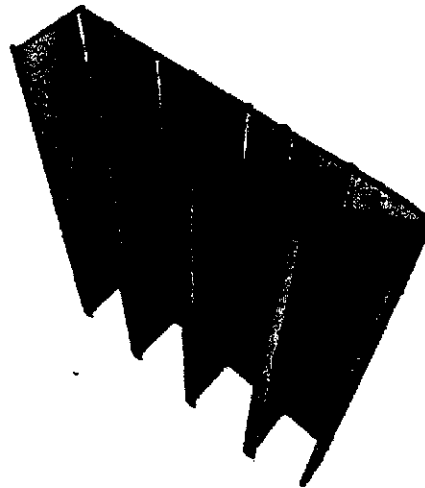

Nr 8

D1289/2004

(bil. 3)
Bilaga 1, sida 1

Registreringsförordning för design

Nr 16

2004-10-06

1 Mönsterregistreringar

D1290/2004

M ans nr 04-0079 3(5)

Reg nr 77676

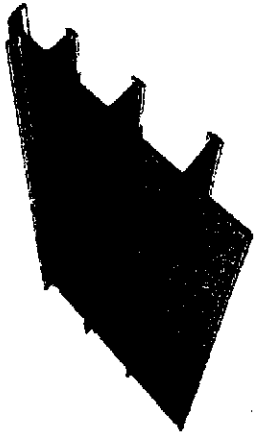

Nr 9

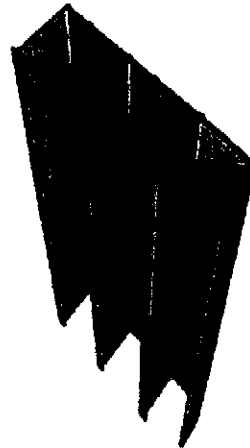

Nr 10

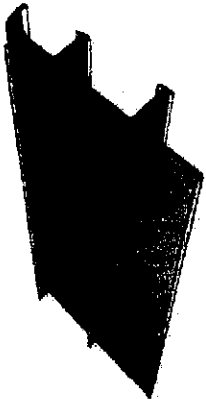

Nr 11

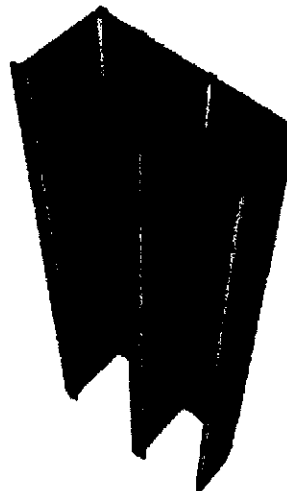

Nr 12

D1290/2004

(611.4)
Bilaga 1, (Sida

Registreringshandling för design

Nr 16

2004-10-06

1 Mönsterregistreringar

D1291/2004

M ans nr 04-0079 4(5)
Reg nr 77676



Nr 13

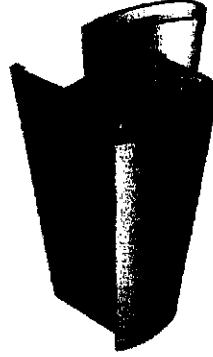

Nr 14

(bit. 5)
Bilag 1 (b)

Registreringsförordning för design

Nr 16

2004-10-06

1 Mönsterregistreringar

D1292/2004

M ans nr 04-0079 5(5)

Reg nr 77676

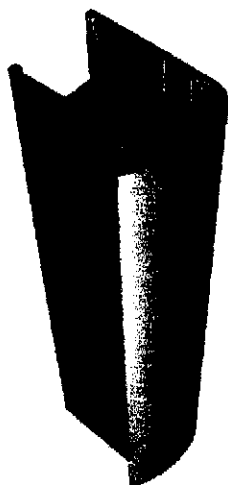

Nr 15

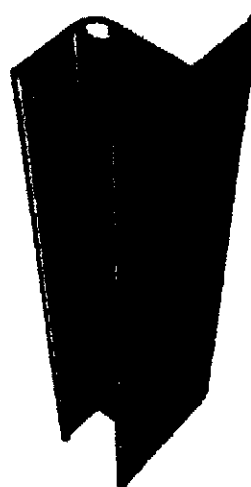

Nr 16

Produkt Nr 1 - 16 aluminiumprofiler
Klasser LOC(8)Cl. 25-01
Innehavare HS Hansens Fabrikker A/S, HansenProfile,
Bredgade 4, 6040 Lemst, DK och
Willab Trädgård Aktiebolag, Flintvägen,
Östra Karup, 269 21 Båstad, SE
Formgivare Niels Jörgen Graversen, Lemst, DK och
Anders Williamsson, Båstad, SE
Ansökningsdatum 2004-02-04
Anm sam Ansökningen avser samregistrering
Registrerad 2004-10-06
Giltig t o m 2009-02-04

D1292/2004

INV 04-008

BILAGA 2 till beslut om
avslag i invändningsärende

Bilaga 2 utgörs av en samling av de bilagor som invändaren bifogat till sin invändningsskrivelse och som invändaren paginerat enligt följande:

Invändarens bilagor:

Nr 1, 2A, 2 B, 3, 4, 5, 6 A, 6 B, 7A, 7B, 8A, 8B, 9A, 9B, 10 A, 10 B, 11 A, 11 B, 12 A, 12 B, 13 A, 13 B, 14 A, 14 B, 15 A, 15 B, 16 A och 16 B.

Hänvisningarna i beslutet avser denna numrering.

MÖNSTERREGISTERBLAD

(~~1116~~)

B. L. 1

Registreringsdag 1983-07-06 M 717/1983	Gäller till den 1987-10-28	Registreringsnummer 32598
Förnyad första gången till den	Förnyad andra gången till den	Avförd ur registret den
Variantregistrering nummer		

M ans nr 82-2571

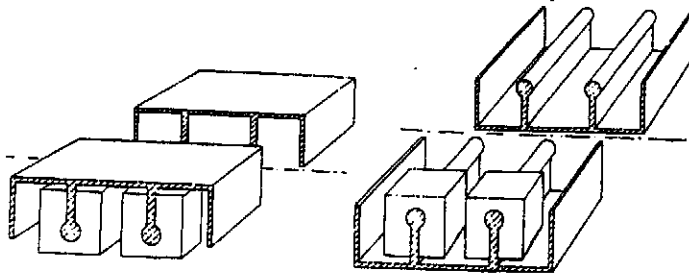

Innehavare: Per-Olof Santesson, Ljungbyvägen 9, 302 56 Halmstad, SE

Mönsterskapare: Innehavaren

Vara: Upphängningsskena med glidkloss Cl. 8-08, 99

Ansökningen gavs in 1982-10-28

Handling som visar mönstret blev allmänt tillgänglig 1983-01-03

Modell har ingivits

Kungjord 1983-04-13

M 391/1983

Anmärkingar

8

Bil. 2 A

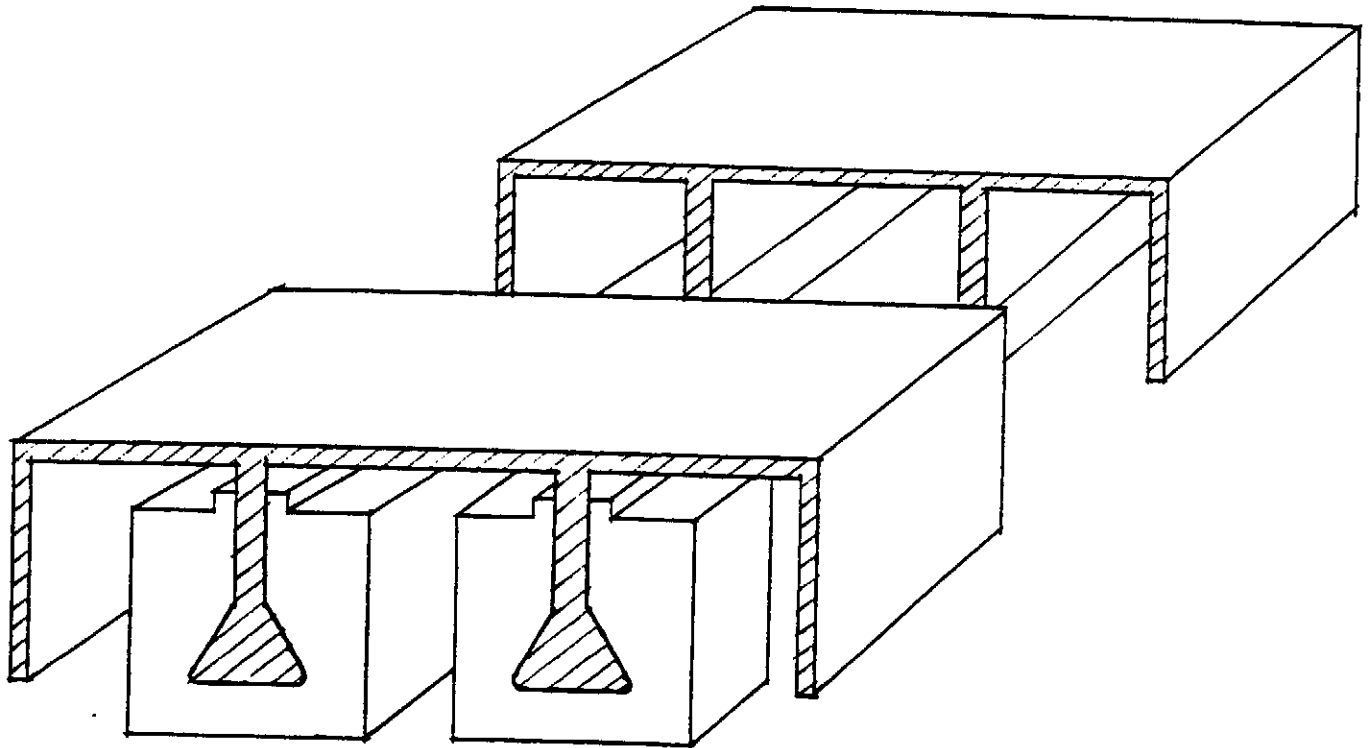

Santex Profil System AB
Monségator 3, Box 9021, 200 00 Halmstad
Tel. 042-10 99 00

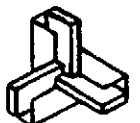

B.1.2 B

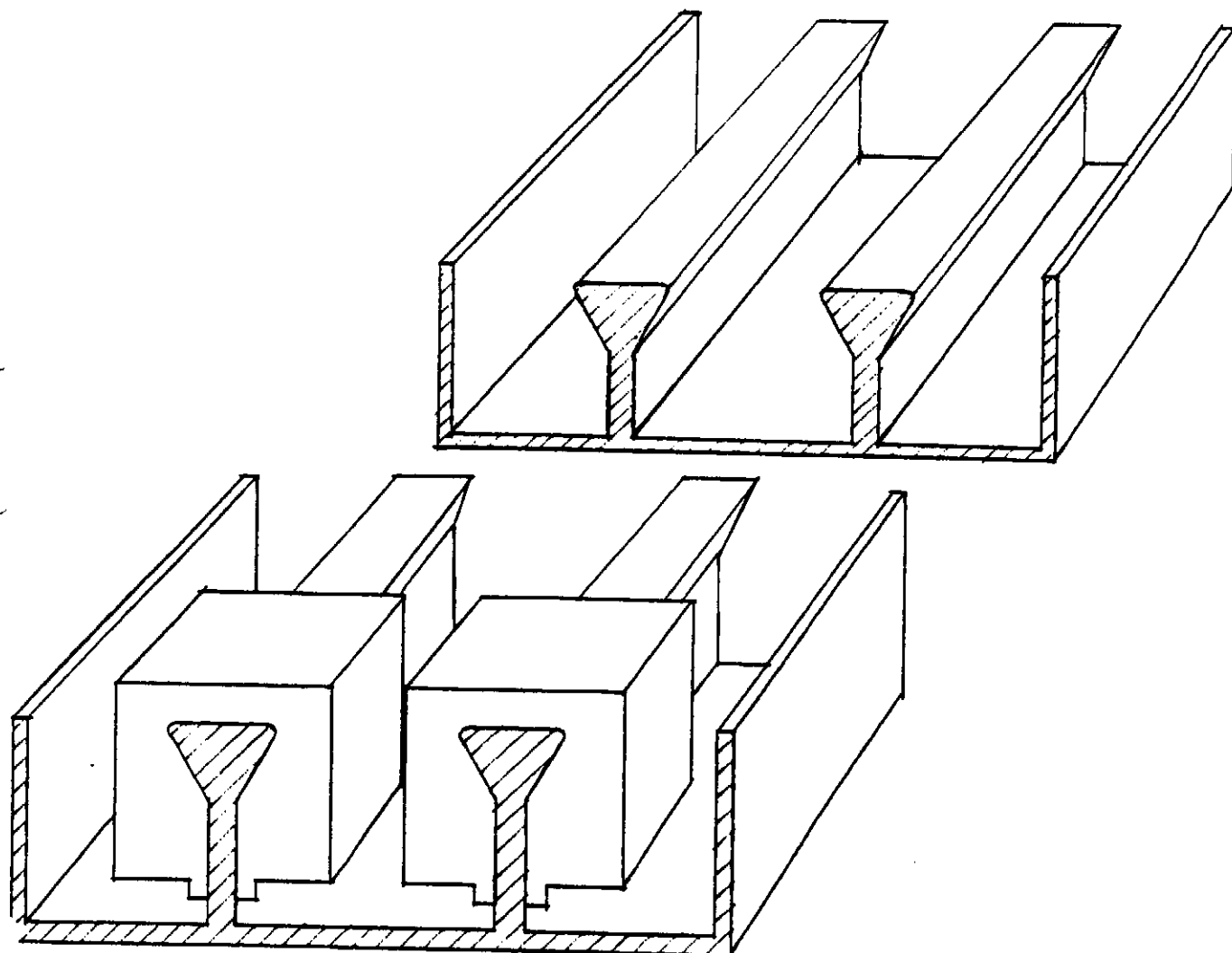

Santex Profil System AB
Marekrytan 8, Box 6071, 300 00 Falkenberg
Tel. 030-10 90 00

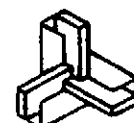

Bil. 3

SVERIGE



MÖNSTERREGISTRERING

Nummer 67 677

Patent- och registreringsverket har med stöd av mönsterskyddslagen denna dag tagit in omstående mönster i mönsterregistret.

Söderhamn 2001-11-07



Jan Ottosson

M ans nr 00-0552 1(2)

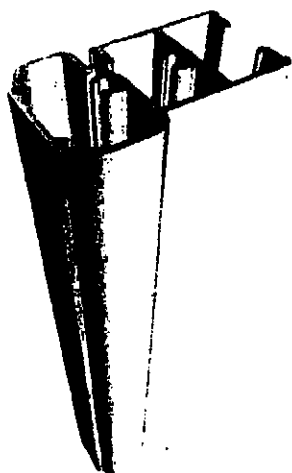

Nr 1



Nr 1

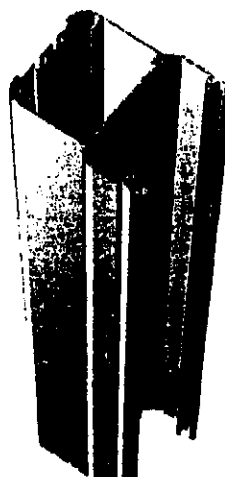

Nr 2

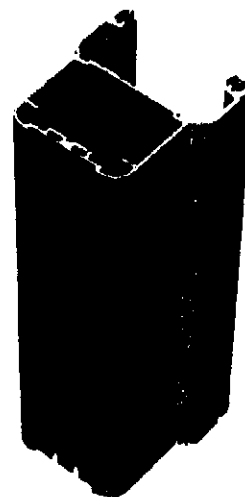

Nr 2

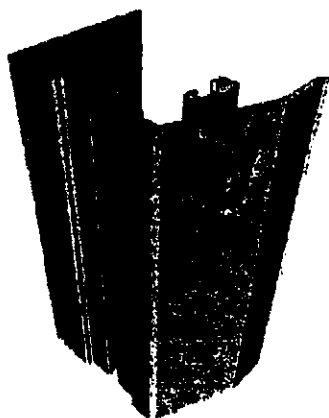

Nr 3

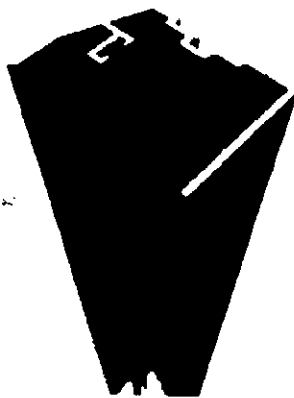

Nr 3

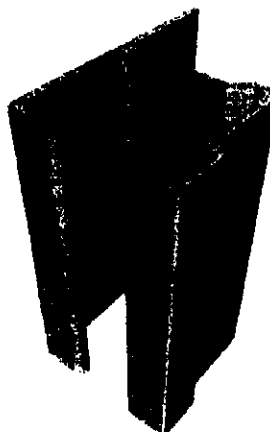

Nr 4

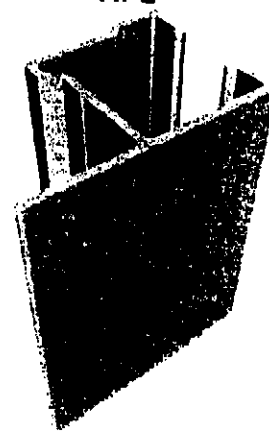

Nr 4

D 1294/2001

Att iaktta beträffande förnyelse av mönster

Mönsterregistrering gäller under fem år, räknat från ansökningsdagen, och kan på begäran förnyas för ytterligare två femårsperioder. Varje sådan period löper från utgången av föregående period. Ansökan om förnyelse görs skriftligen hos Patent- och registreringsverket (PRV) tidigast ett år före och senast sex månader efter utgången av löpande registreringsperiod. Inom samma tid skall förnyelse- och tilläggsavgifter inbetalas, annars avslås ansökningsen.

Upplysningar om avgifternas storlek mm kan erhållas hos PRV:s Mönsterenhet, telefon 08-782 25 00.

Nr 67677 registerad 2001-11-07

M ans nr 00-0552 2(2)

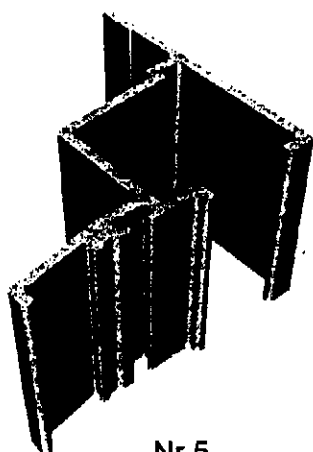

Nr 5

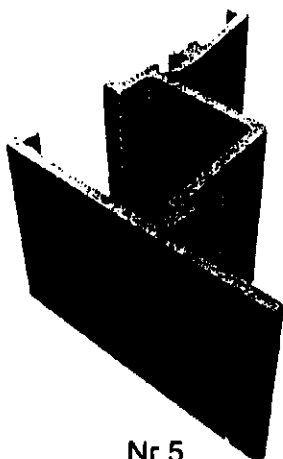

Nr 5

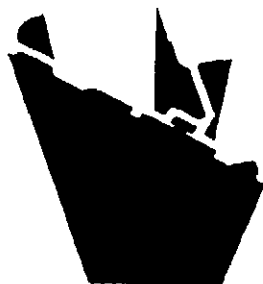

Nr 6

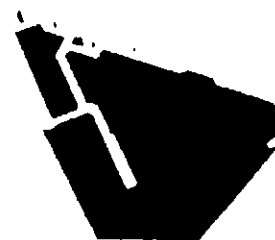

Nr 6

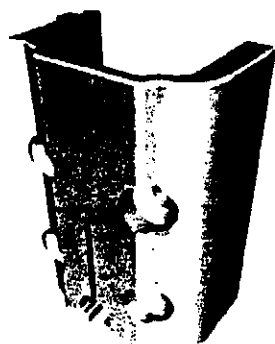

Nr 7

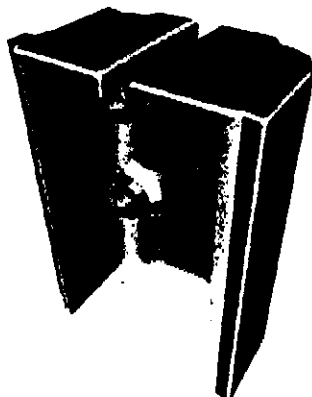

Nr 7

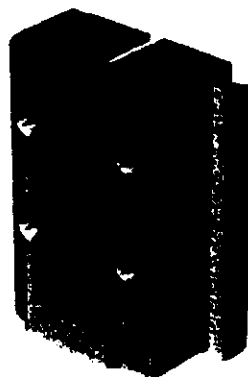

Nr 8



Nr 8

Vara

I ett vägg- och skjutparti ingående profiler
nr 1-6 och styrklossar nr 7-8

Klasser

25-01, 25-02

Innehavare

Santex Aktiebolag, Box 513, 301 80 Halmstad, SE

Ombud

Advokat Torsten Jacobsson, Box 71, 301 03 Halmstad

Mönst-skap

Per-Olof Santesson, Halmstad, SE

Ans-datum

2000-03-17

Allmtillg

2000-09-18

Anm sam

Ansökningen avser samregistrering

Kungjord

2001-08-29

D 1295/2001

PREMIÄR
Santex Star

DEN VERKLIGA STJÄRNAN BLAND ISOLERPARTIER



 **Santex**
Uterum

Santex Star

När du vill njuta av ditt uterum året runt

Santex Star – det självklara valet när du ska bygga vinterträdgård för året-runt-bruk. Ett nytt, exklusivt glasparti-system som värmer både kropp och själ – med unika konstruktionslösningar och tilltalande design.

Santex Star är en kvalitetsprodukt i alla avseenden. Systemet är utrustat med brutna köldbryggor och inbyggda tätningar. Detta välisolerade system har tvåglasfönster med 14 mm luftspalt mellan glasen med ett U(K)-värde på 2,7 eller optimala värdet 1,1. För att erhålla bästa isolering kan du välja till värmekablar i de undre spårprofilerna.

Till nyheterna hör en exklusiv utformning där du kan kombinera fasta och skjutbara glaspartier efter eget tycke och smak – och välja mellan alla färger enligt RAL-skalan på aluminiumprofilerna. För ett hemtrevligt intryck kan du välja spröjsade glas i både fasta och skjutbara partier. Allt för att få bästa funktion och harmoni med ditt hus.

För bästa säkerhet har vi försett Santex Star med en extra stabil konstruktion och låsfunktioner av högsta kvalitet.

Med Santex Star får du en vinterträdgård som håller värmen om vintern och en behaglig temperatur om sommaren. Ett förstklassigt rum, som höjer värdet både på ditt hus – och på din fritid.

Utformning som gör intryck

- Välj 2- eller 3-delade skjutpartier.
- Aluminiumprofilerna kan fås i valfri färg enligt RAL-skalan.
- Fasta partier upp till 4-delade – du slipper störande stolpar mellan partierna som drar ner helhetsintrycket.
- Dolda infästningar i de fasta partierna.
- Systemet tar upp toleranser och tätar direkt mot stommen – det behövs inga foder på in- och utsida mellan vägg och profiler.

Isolering mot både värme och kyla

- Den undre spårprofilen kan utrustas med värmekabel som kopplas ihop med t ex golvvärme. Ett både effektivt och tilltalande tillbehör.
- Dubbel tätning mellan skjutpartier: gummitätning och borstlist.
- Inbyggd tätning mot golv och stomme.
- Varm kant på isolerglasen som minimerar risken för kondens.
- För bästa isolering utnyttjar vi termoseffekten i våra profiler.

En konstruktion för bästa funktion

- Dubbla hjulkullager för tyst och behaglig gång.
- Välj mellan 2 st. låsfunktioner för bästa inbrottskydd, hakregellås klass 3 respektive klass 1.
- Inbyggda fönsterbleck i över- och underkant.

Denna folder ersätter sid. 40–41 samt text om isolerglas på sid. 33 i vår huvudkatalog.



SANTEX
5
år
ILAN



Santex Star

Genomtänkt på alla punkter

SKJUTBARA PARTIER

Skjutbara partier innefattar goda toleransmått i hela systemet.

- 1 Tätningslist mellan parti och stomme.
- 2 Avisolerad spårprofil.
- 3 Den övre och undre profilen har en skyddande droppkant som leder bort vatten.
- 4 Bruten köldbrygga på aluminiumprofilerna.
- 5 Dubbeltätning mellan partierna.
- 6 Säkerhetsklossen tar upp toleranser i höjdlid +/- 7 mm och förhindrar att partierna faller ut vid ev. sättningar.
- 7 Varm kant vid ytterkant mellan glaset.
- 8 14 mm luftspalt mellan glaset för optimal isolering.
- 9 Inbyggd dränering i partierna.
- 10 Säkerhetskloss, iskrapa, snöplog och hjulskydd – allt i ett.
- 11 Inkapslade rostfria dubbla hjulkullager för tystare gång. Rostfri axel.
- 12 Spårprofilen är förberedd för montering av vår golvlis och värmekabel.
- 13 Tätningslist.

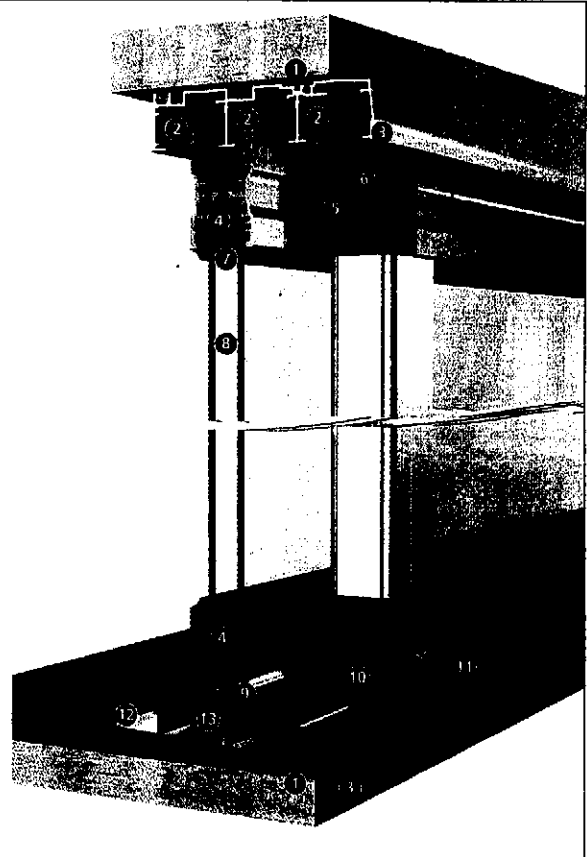

FASTA PARTIER

Fasta partier innefattar goda toleransmått i hela systemet.

- 1 Tätningslist mellan parti och stomme.
- 2 Den övre och undre profilen har en skyddande droppkant som leder bort vatten.
- 3 Alla aluminiumprofiler med bruten köldbrygga.
- 4 Varm kant vid ytterkant mellan glaset.
- 5 14 mm luftspalt mellan glaset för optimal isolering.
- 6 Inbyggd dränering i partierna.

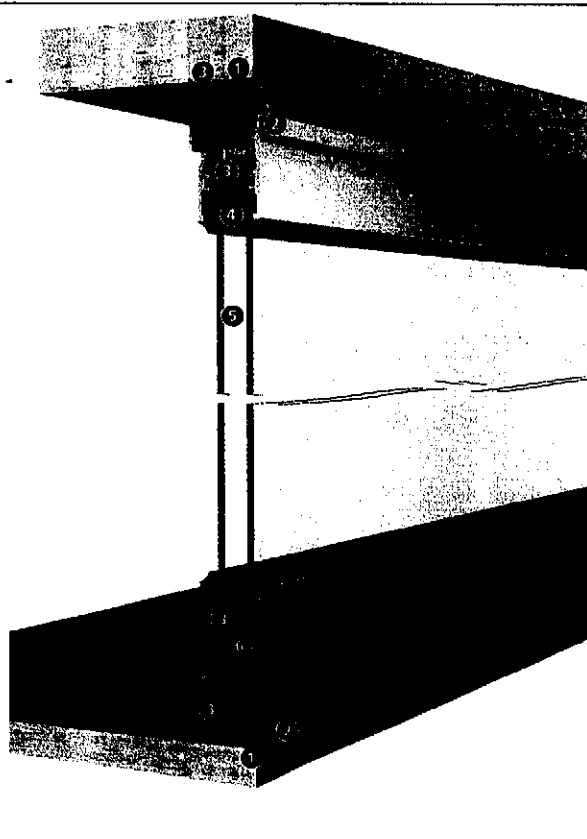

Santex Star | Din valfrihet satt i system

FÄRG

Aluminiumprofilerna till Santex Star finns i två standardfärger: natur och vit. För dig som önskar något extra har Santex designat valt ut fyra specialstandardfärger: röd, blå, grön och brun. Möjlighet finns även att få helt valfri färg enligt RAL-skalan.

Standardfärger

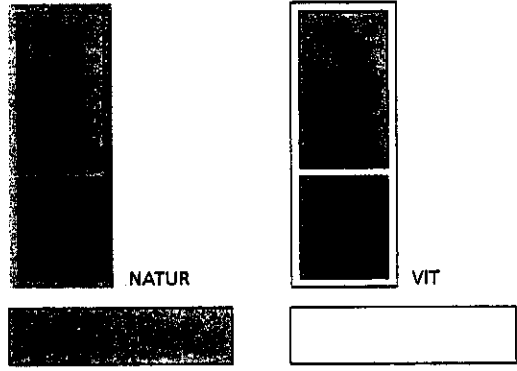

Specialstandardfärger

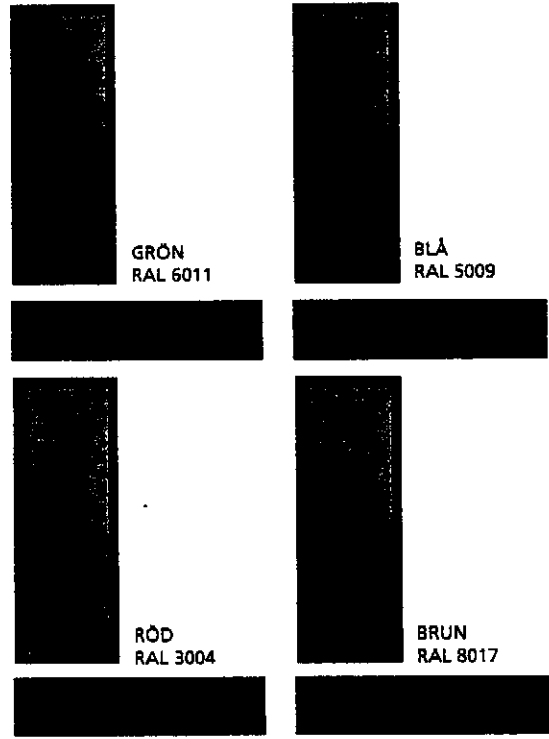

RAL-skalan

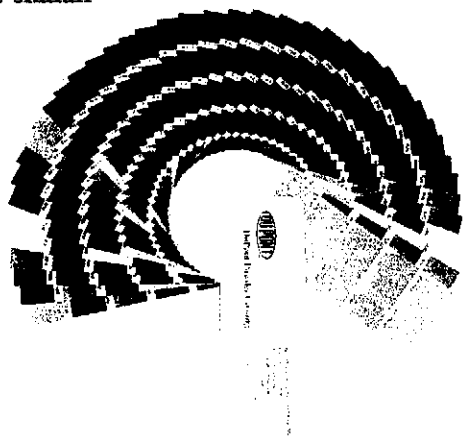

ISOLERGLAS

Isolerglas är ett 4-14-4 mm glas, vilket innebär att det finns 14 mm luftspalt mellan de två glasen. Detta glas har U(K)-värde ISO 2,7. Vill du ha ännu bättre isolering har vi även ett tvåglasfönster 4-14-4 med argongasfylld luftspalt och energiglas med det optimala U(K)-värdet ISO 1,1.

SPRÖJSADE GLAS

Spröjsade glas för harmoni i din vin- eller trädgård. Kan erhållas i både fasta och skjutbara partier. Finns i standardfärgen vit.



FASTA PARTIER MED VÄDRINGSLUCKA
Karmytterhöjd max 2400 Karmytterbredd max 1400/parti
MALLSKURNA PARTIER

SKJUTBARA DÖRRAR / FÖNSTER	
Karmytterhöjd fönster max 1600 / Karmytterhöjd dörrar max 2400	
 Karmytterhöjd Karmytterbredd max 2800	 Karmytterhöjd Karmytterbredd max 4200

FASTA VÄGGAR / FÖNSTER	
Karmytterhöjd fönster max 1600 / Karmytterhöjd dörrar max 2400	
 Karmytterhöjd Karmytterbredd max 1400	 Karmytterhöjd Karmytterbredd max 2800
 Karmytterhöjd Karmytterbredd max 4200	 Karmytterhöjd Karmytterbredd max 5600

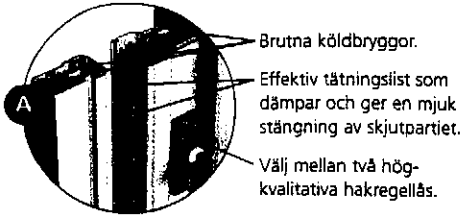

Brutna köldbryggor.
Effektiv tätningsslät som dämpar och ger en mjuk stängning av skjutpartiet.
Välj mellan två högkvalitativa hakregellås.

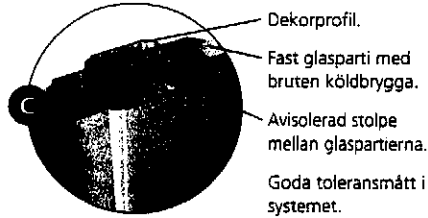

Dekorprofil.
Fast glasparti med brutna köldbrygga.
Avisolerad stolpe mellan glaspartierna.
Goda toleransmått i systemet.

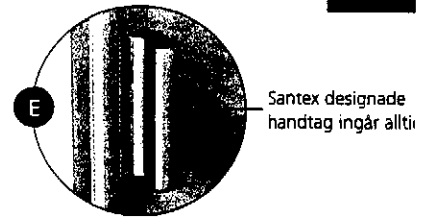

Santex designade handtag ingår alltid



Bruten köldbrygga.
Bruten köldbrygga med tätningsslät mot sidovägg.
Fast glasparti med brutna köldbrygga.
Dekorprofil med sidostolpe.
Goda toleransmått i systemet.

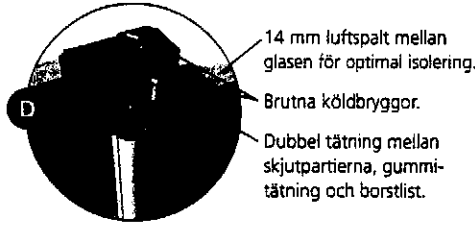

14 mm luftspalt mellan glaset för optimal isolering.
Brutna köldbryggor.
Dubbel tätning mellan skjutpartierna, gummitätning och borstslät.

Unik konstruktion för bästa isolering





Gör rum för livets goda!

SOMMAR Med Santex Star får du ett uterum som du kan njuta av hela året. Du får en oas där både du och dina gröna växter garanterat kommer att trivas.

I uterummet får du kontakt med naturen, där kan du koppla av i vårsolens glans, sitta och läsa under sköna sommarkvällar, bjuda in till glada fester i augustimånens sken och rensa svamp under hösten.

VINTER En vinterträdgård blir vad du gör det till. Bygger du med Santex Star får du en välisolerad vinterträdgård där du kan odla dina intressen året om – faktum är att du t o m kan fira jul och nyår i denna inbjudande miljö.

Hur du än väljer att utforma och använda din vinterträdgård, så får du en oändlig källa till glädje och avkoppling, för både kropp och själ.

 **Santex**[®]
Uterum

Santex System AB • Box 513, 301 80 Halmstad • Tel 035-17 23 00, Fax 035-12 50 23 • info@santex.se • www.santex.se

Santex produkter är mönster- och patentskyddade. Vi förbehåller oss rätten till ändringar i material, konstruktion och design.



Leveransadress
Erling Mauritzen
Åsbyberg 840
442 98 Kode

Ordernr 101744
Orderdatum 2002-11-14
Kundnr 3011
Sida 1
Kund
CHC Bygg
Eklanda Lund 97
431 49 MÖLNDAL

Bil. 5

Offert datum
Eri bestnr Mauritzen
Er ref Håkan
Tel. Avis 0303-227827, 0706-549191
Märke 1 Mauritzen
Märke 2

Säljars Magnus Ziegler
Vår ref Anders Bergdahl
Lev. från Santex Vecica 48
Betalningsvillkor 30 dagar netto
Leveransvillkor Fritt vårt lager
Leveranssätt Bil

Eventuella ändringar av denna order måste ske inom 3 dagar. Efter 3 dagar tillkommer ändringskostnad.

Artur	Artikelbeskrivning	Bredd	Höjd/Djup	Spröjs	Antal	SEK
8020000	STOMME 20 LIMTRÄSTOMME HYVLAD LUTNING 2,9	5255	4000	0	1,00	
411014	SATS HÄNGRÄNNA/RÖR VIT 125MM L=6000MM	0	0	0	1,00	
19361213	TABELL 1 2-DEL IG14 2,8 RV VIT DÖRR STAR ISEO	1758	1980	700	1,00	
1966213	FAST+VL 2-DELD IG14 2,8 VIT VÄGG STAR RAK	1906	1980	700	1,00	
19361223	TABELL 1 3-DEL IG14 2,8 RV VIT FÖNSTER STAR ISEO	3419	1180	0	1,00	
1965123	FAST 1-DELD IG14 2,8 VIT FÖNSTER STAR RAK	1106	750	0	3,00	
070043	100*50 FYRKANTSRÖR VIT	3419	1	0	1,00	

4713 09932

Ordernr 101744 Orderdatum 2002-11-14 Kundnr 3011 Sida 2

Leveransadress
 Erling Mauritzen
 Åsctyberg 840
 442 98 Kode

Kund
 CHC Bygg
 Eklanda Lund 97
 431 49 MÖLNDAL

Offert datum
Er bestnr Mauritzen
Er ref Håkan
Tel. Avis 0303-227827, 0706-549191
Märke 1 Mauritzen
Märke 2

Säljare Magnus Ziegler
Vår ref Anders Bergdahl
Lev. från Santex Vecka 48
Betalningsvillkor 30 dagar netto
Leveransvillkor Fritt vårt lager
Leveransstätt Bil

Eventuella ändringar av denna order måste ske inom 3 dagar. Efter 3 dagar tillkommer ändringskostnad.

Art nr	Artikelbeskrivning	Bredd	Höjd/Djup	Spår/s	Antal	SEK
070053	70*50 FYRKANTSRÖR VIT	750	1	0	2,00	
092300	BESLAG U 100*50 BORRAD	0	0	0	1,00	
092350	BESLAG U 100*50 MED PLATTA	0	0	0	1,00	
092200	BESLAG U 70*50 BORRAD	0	0	0	2,00	
092250	BESLAG U 70*50 MED PLATTA	0	0	0	2,00	
19461213	TABELL 1 2-DEL IG14 2,8 SPV VIT DÖRR STAR MEO	1300	1980	700	1,00	
690100	SANTEXTAKSATZ SPECIAL OPAL 25MM TRÄRUM	1051	2185	0	5,00	
691000	SANTEXTAKSATZ SPECIAL TILLBEHÖRSPROF, TRÄR 16 - 25MM	5305	2185	0	1,00	

Rabattgrundande värde: 77.504,00
Ordervärde exkl. moms: 57.030,89

Bil. 6 A



77716-1

Bil. 6B
(bit. 10)

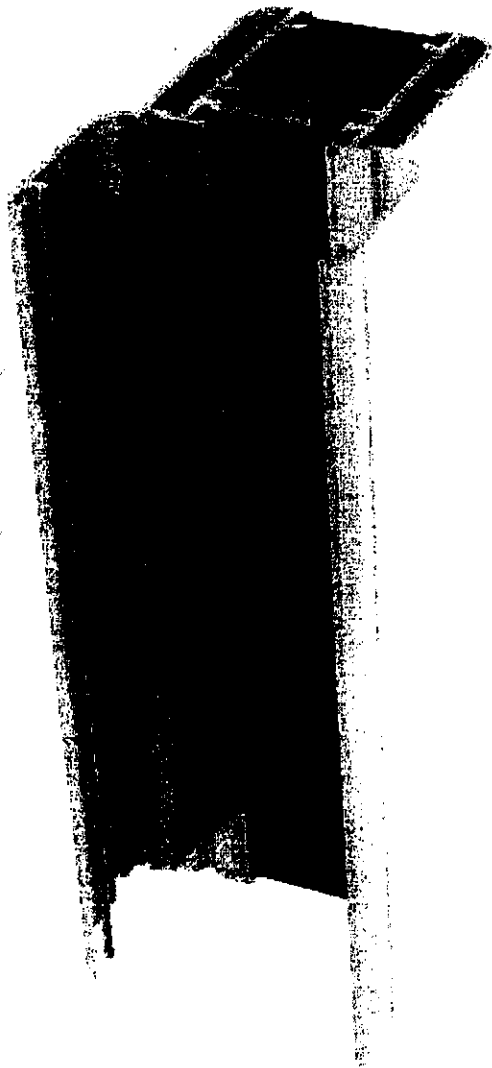

77716-2

Bil. 7 A
~~(bil. 11)~~

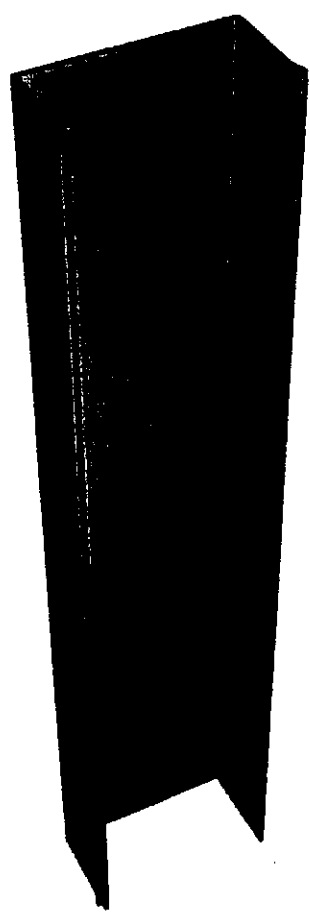

ISOLERLIST ÖRE SPÄR

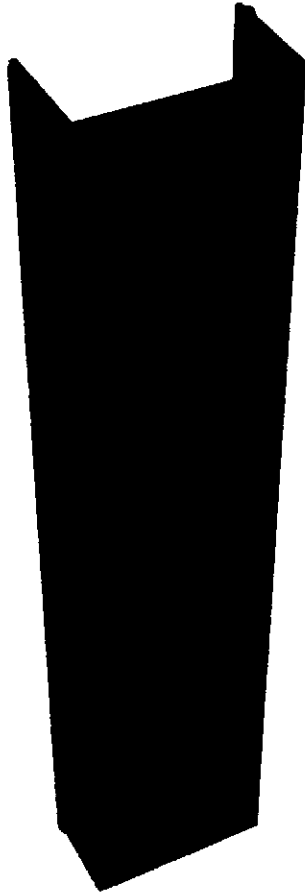

ISOLERLIST ÖVRE SPÅR 180°

B:1.8A

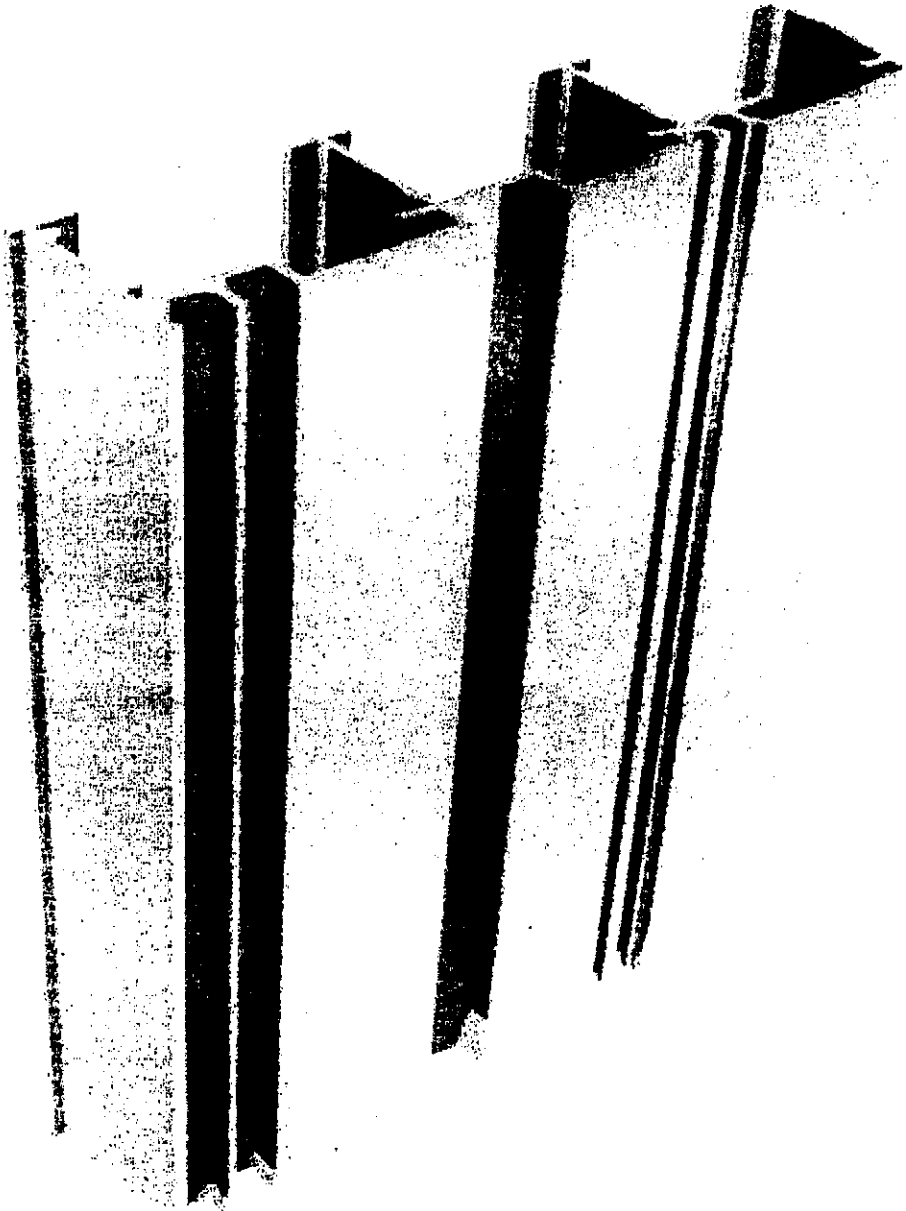

16670-1

Bil. 8B
~~(bil. 12)~~

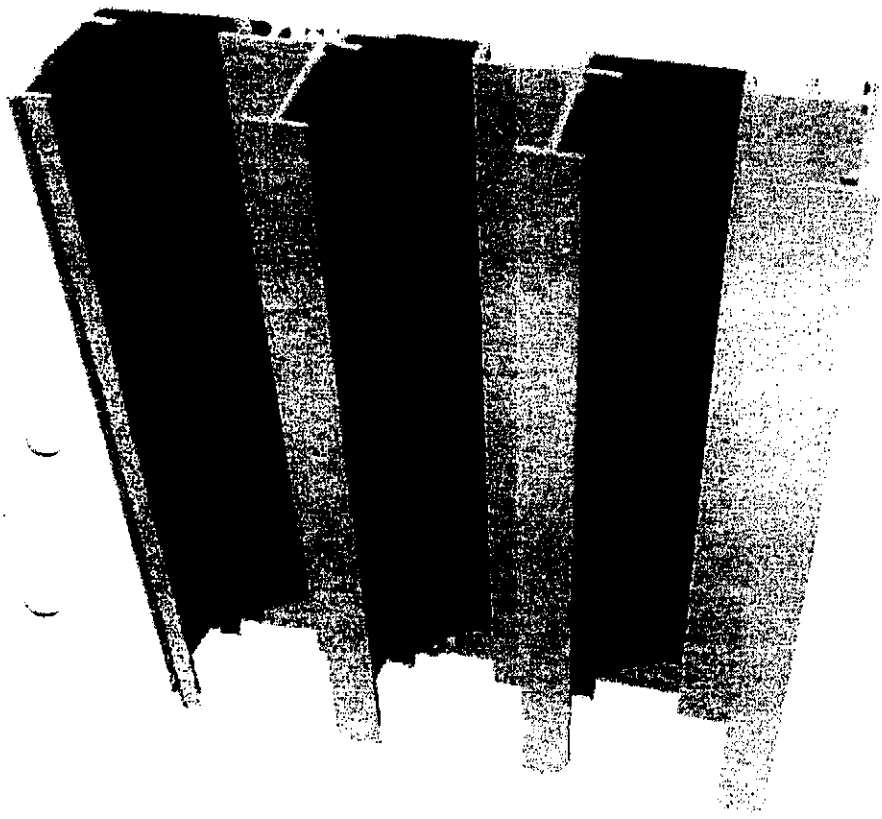

16670-2

Bil. 9A

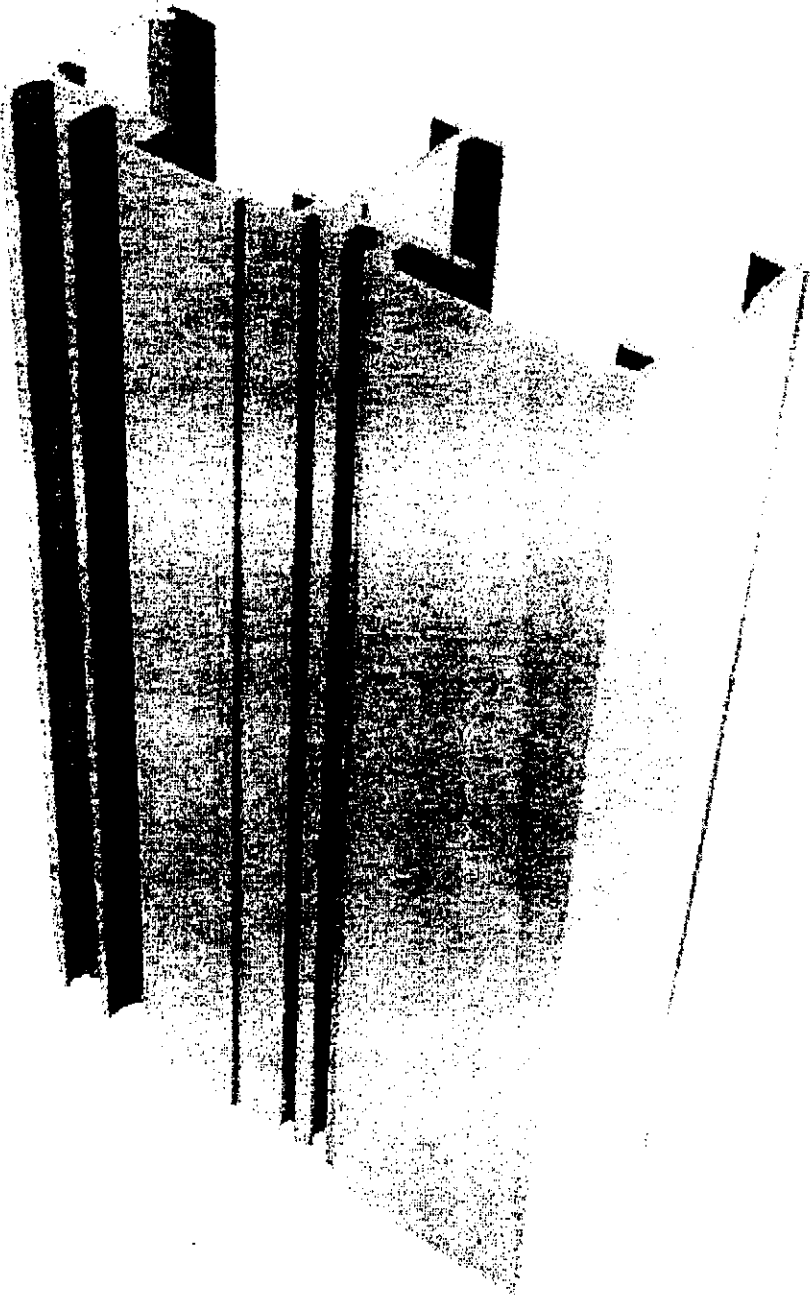

16671-1

B: L. 9 B ³⁶
(~~61.13~~)

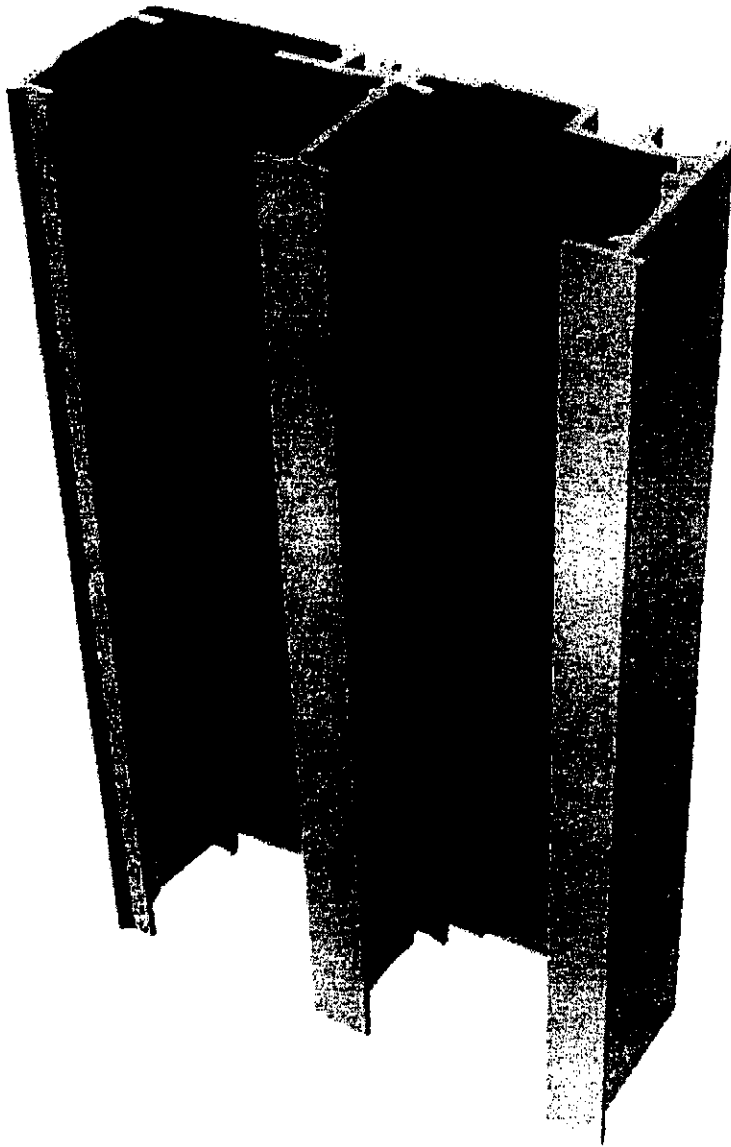

16671-2

Bil. 10 A

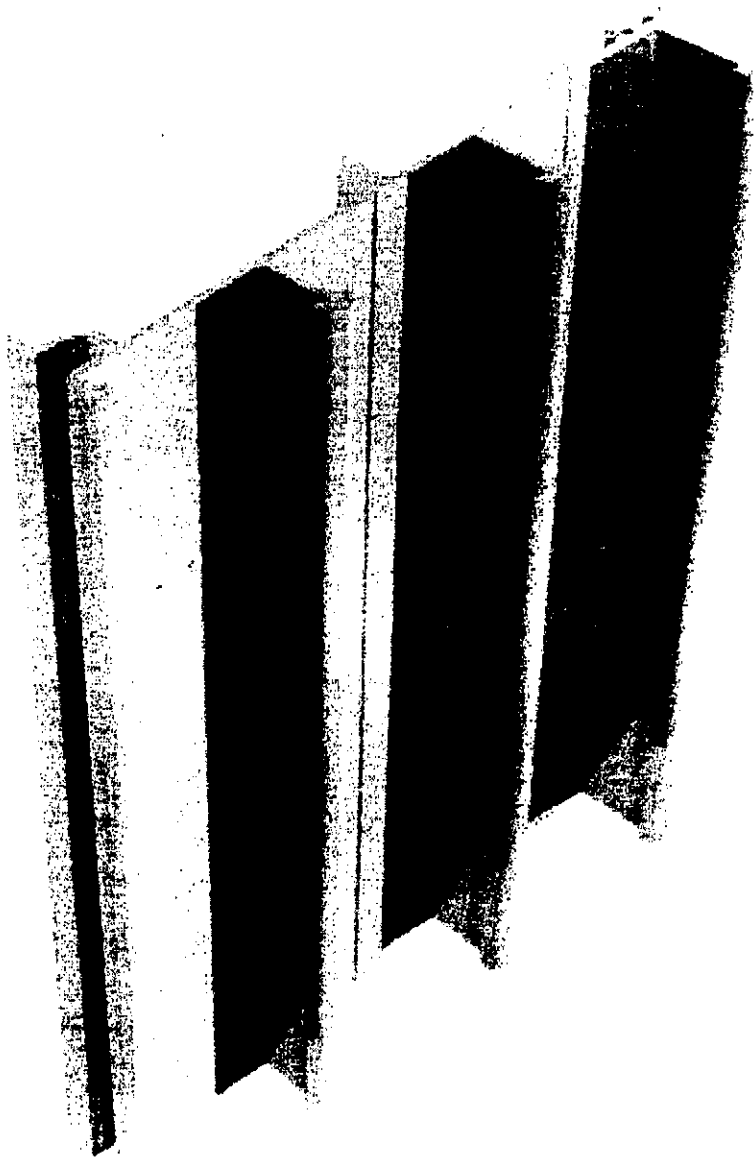

16589-1

51
Bil. 10 B
~~(b)(7)(D)~~

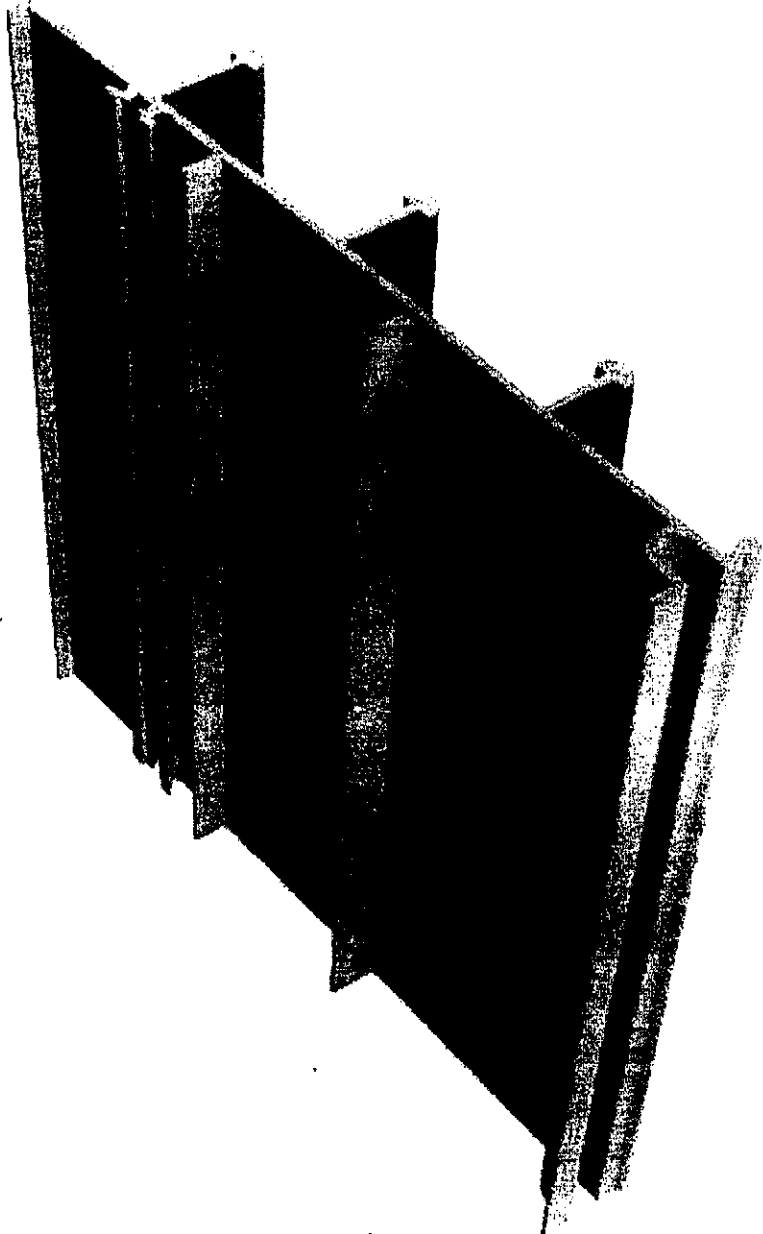

16589-2

Bil. 119

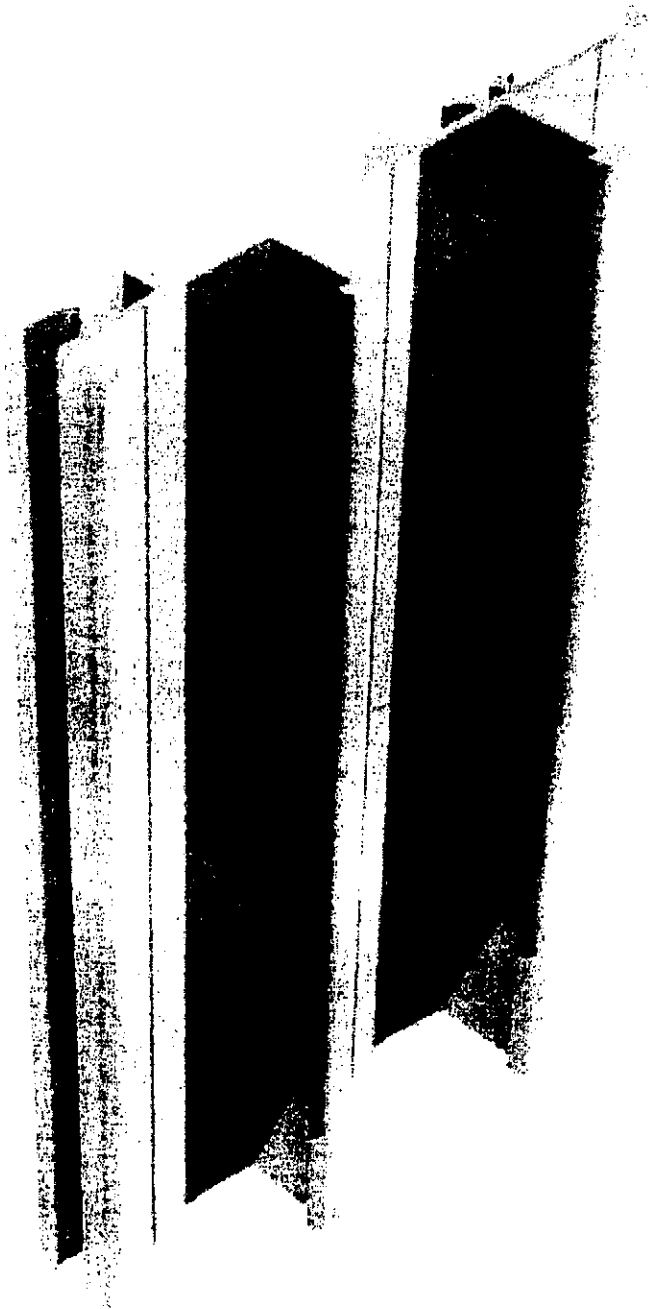

16669-1

41
Bil. 11 B
(617.15)

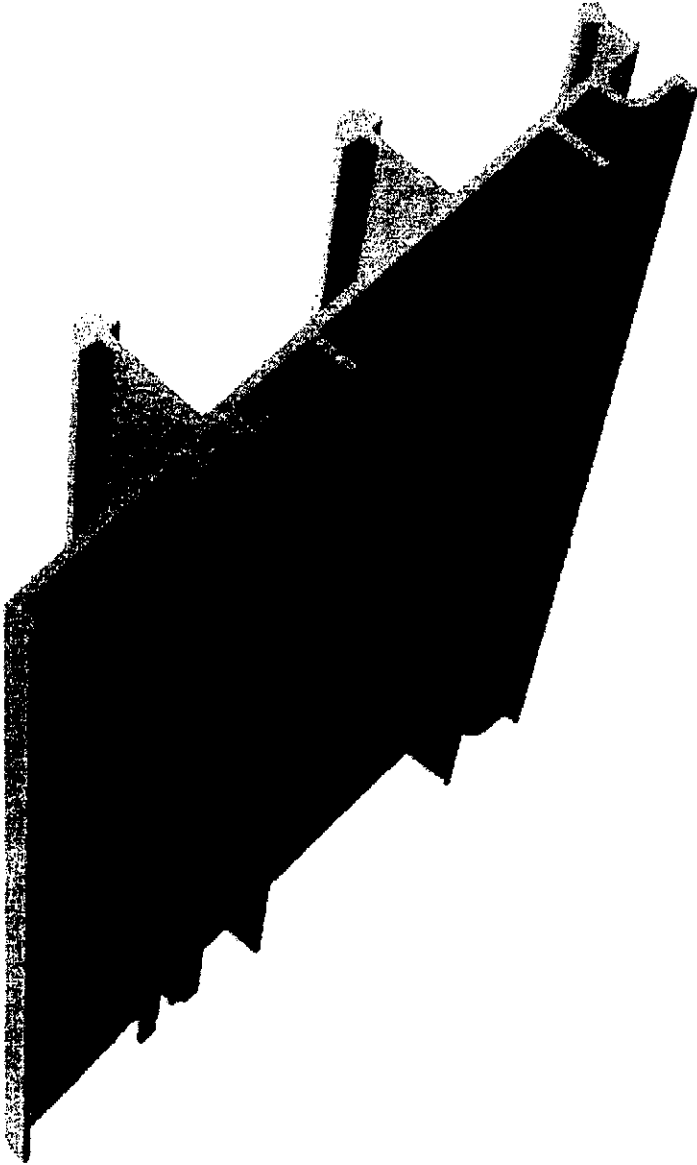

16669-2

Bil. 12 A

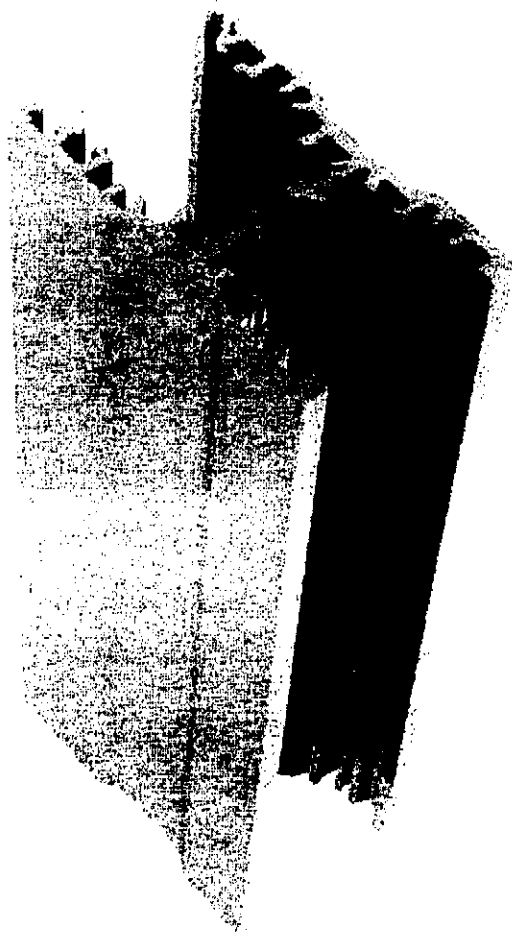

77711-1

Bil. 12B

(~~Bil. 16~~)

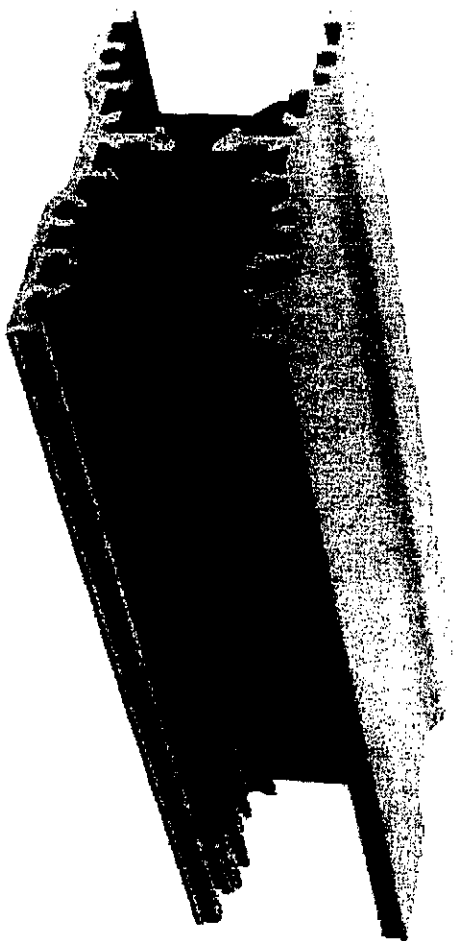

77711-2

B:6.13A

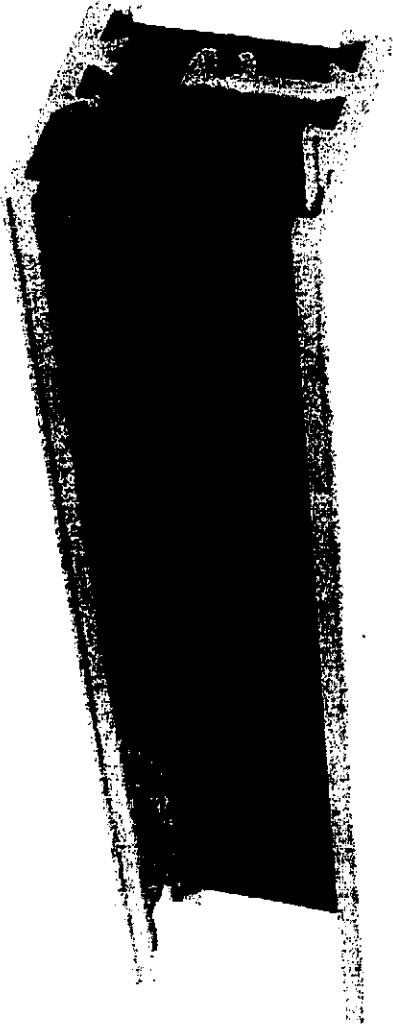

77712-1

Bil. 13B

~~(bil 17)~~

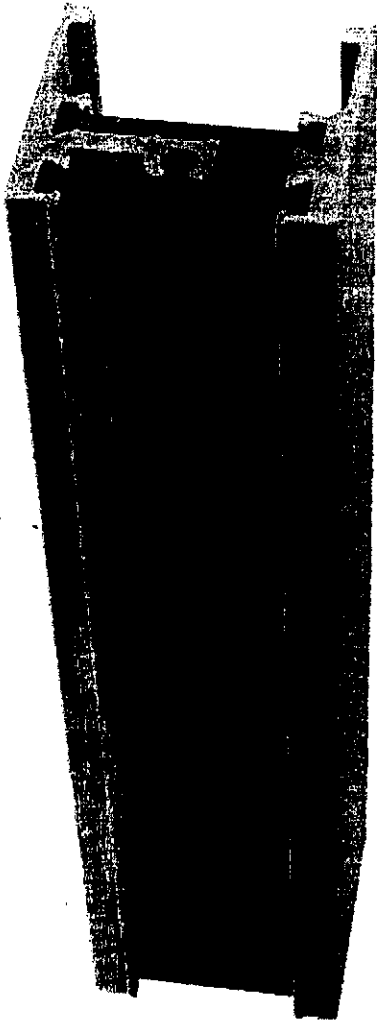

77712-2

Bil 14A

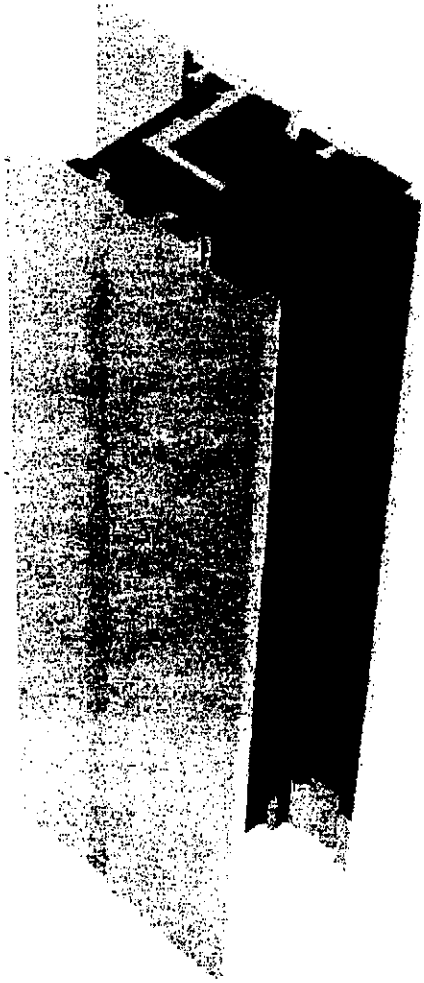

77713-1

Bil. 14 B

(~~6-11-18~~)



77713-2

Bil 15 A

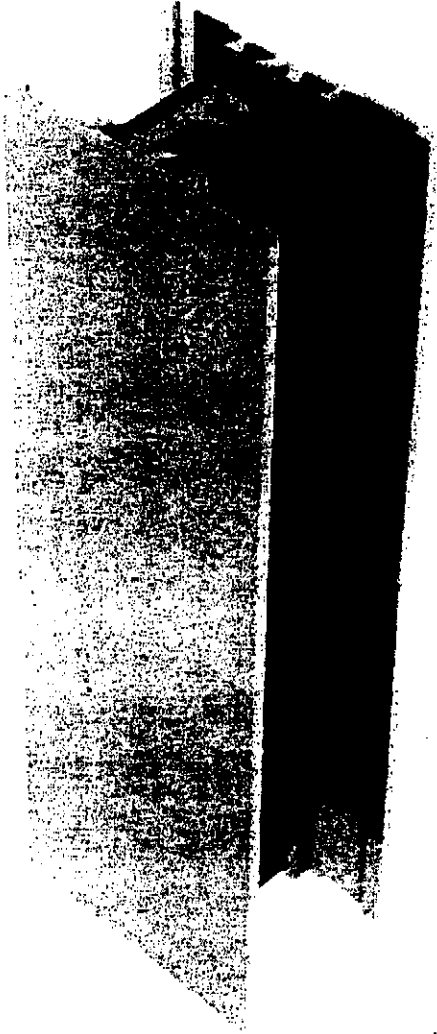

77709-1

Bill B⁴
(Bill)



77709-2

Bil. 16 A



16737-1

Bil. 16 B

(~~lit. 20~~)

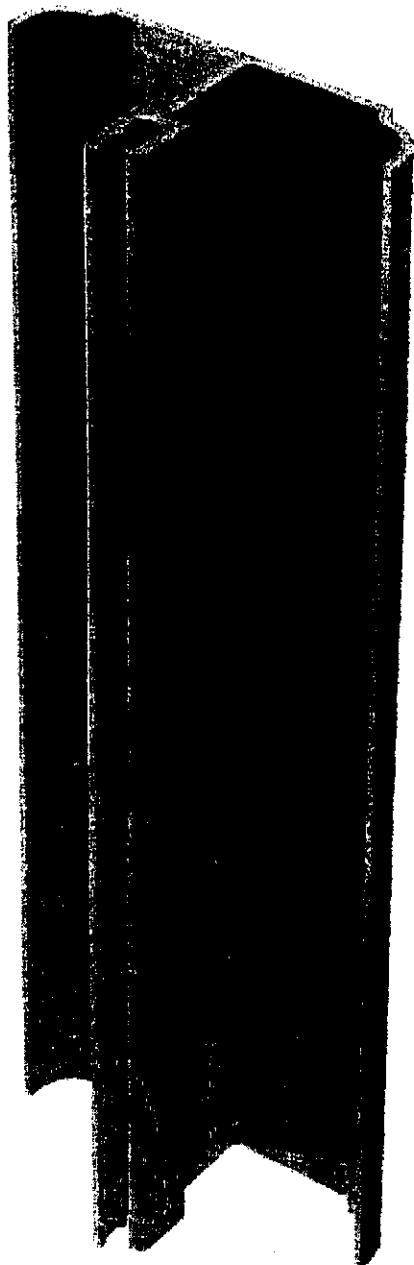

16737-2