

Beslutets dag  
2006-04-25

Åberopas vid svar  
**INV 04-009**  
M reg nr: **77 787**  
M ans nr: **04-0165**

**INVÄNDARE:** Scand Tech Products AB  
Sjöholmsvägen 61  
SE-125 71 ÄLVSJÖ

**INNEHAVARE:** NA Miljö & Vattenrening AB  
Kristinedalsgatan 34  
55371 Jönköping

Ombud: Advokat Jonas Ågren/Jur.kand Ingrid Hansen  
Advokatfirman Glimstedt  
Box 2083  
SE-550 02 JÖNKÖPING

## BESLUT

Patent- och registreringsverket (PRV) har på nedan angivna skäl beslutat avslå invändningen mot mönsterregistrering nr 77 787. Beslutet har fattats med stöd av 20 § mönsterskyddslagen (1970:485).

## ÄRENDET

Ansökan om registrering av mönster nr 1 för apparat för rening av dagvatten, mönster nr 2 för slamavskiljare därav samt mönster nr 3 för styrplåt därav, placerade i klass 23-01, inkom till PRV den 26 februari 2004. Mönstren registrerades och kungjordes i registreringstidningen för design den 17 november 2004 (se Bilaga 1).

Invändning mot registreringen inkom den 14 december 2004. Innehavaren yttrade sig över invändningen den 21 mars 2005. Invändaren inkom med en ytterligare skrivelse den 13 september 2005.

### *Invändaren*

Invändaren yrkar, som det får förstås, att registreringen av de ovannämnda mönstren skall hävas. Invändaren anför att mönsterregistrering inte kan beviljas eftersom produkten, som funnits på marknaden i ett antal år, saknar nyhet och särprägel. På marknaden finns det ett antal likartade produkter för rening av vatten i dagvattenbrunnar. Invändaren har till stöd för sin invändning bifogat en broschyr över

sin egen produkt benämnd "Viking" (Bilaga 2). Produkten "Viking" började säljas i december 2004.

Efter att innehavaren i sitt yttrande över invändningen anfört att produkten "Viking" utgör en ren efterbildning av innehavarens produkt har invändaren i sin ytterligare skrivelse anfört att "Viking" skiljer sig i väsentliga delar från mönsterinnehavarens produkt NIVA.

*Innehavaren*

Innehavaren yrkar att invändningen skall avslås och att mönsterregistreringen skall bestå.

Innehavaren anför följande av intresse i detta invändningsärende. Den 1 januari 2003 ingick invändaren och innehavaren ett samarbetsavtal innebärande att invändaren skulle sälja innehavarens produkter. Avtalet sades upp i slutet av år 2003. Sedermera har det uppdagats, enligt innehavaren, att invändaren Scan Tech plagierat bland annat den nu aktuella produkten. Enligt innehavaren utgör invändarens produkt "Viking" en ren efterbildning av innehavarens produkt.

Innehavaren anser att de nu registrerade mönstren uppfyller kraven på nyhet och särprägel. Innehavaren anför vidare att det på marknaden inte finns någon identisk produkt, förutom den som invändaren Scan Tech har plagierat från mönsterinnehavaren.

Till sitt yttrande har innehavaren bifogat bl.a. en kopia av ett mellan NA Miljö & Vattenrening AB och Scan Tech Products AB ingånget "Avtal om försäljning", daterat den 1 januari 2003.

**SKÄL**

I 20 § 1-2st mönsterskyddslagen (1970:485) anges att registreringsmyndigheten skall efter invändning häva en registrering helt eller delvis, om hinder mot mönsterrätt har förelegat enligt 1-4 a § och hindret fortfarande består eller om registrering har skett i strid med 13 § andra stycket. Registreringsmyndigheten skall avslå invändningen, om det inte finns något hinder mot mönsterrätten.

I 2 § anges att mönsterrätt kan erhållas endast om mönstret är nytt och särpräglat. Ett mönster anses som nytt om inget identiskt mönster har gjorts allmänt tillgängligt före dagen för registreringsansökan eller prioritetsdagen. Mönster skall anses som identiska, trots att de skiljer sig åt, om skillnaderna föreligger endast i oväsentliga avseenden. Ett mönster anses ha särprägel om en kunnig användares helhetsintryck av mönstret skiljer sig från helhetsintrycket av varje annat mönster som har gjorts allmänt tillgängligt före dagen för registreringsansökan eller prioritetsdagen. Enligt 3 § skall ett mönster anses ha blivit allmänt tillgängligt om det har offentliggjorts i samband med ett registreringsförfarande eller på annat sätt.

PRV gör följande bedömning:

Invändaren anser att mönsterregistrering inte kan beviljas eftersom den aktuella produkten inte uppfyller kraven på nyhet och särprägel. Till stöd för detta har invändaren inlämnat en broschyr över sin egen produkt benämnd "Viking". Å andra

sidan har invändaren även angett att produkten "Viking" inte är ett plagiat " utan skiljer sig i väsentliga delar från NA: s produkt NIVA". Innehavaren har i sin tur angett att "Scand Techs produkt VIKING är en ren efterbildning av NA: s produkt". PRV bedömer att dessa senare uttalanden framstår som något motsägelsefulla utifrån respektive partens ställningstagande till nyhets- och särprägelkraven. PRV väljer därför att bortse från dessa uttalanden och att utgående från det inlämnade bildmaterialet ta ställning till parternas yrkanden samt till den av invändaren åberopade grunden för invändningen, d.v.s. påståendet om bristande nyhet och särprägel.

Invändaren har angett att produkten "Viking" började säljas i december 2004. I ärendet finns ingen närmare utredning om tidpunkten när det motanfödda mönstret "Viking" blev allmänt tillgängligt. Å andra sidan har det heller inte framkommit något som skulle ifrågasätta riktigheten av invändarens uppgift om tidpunkten. PRV utgår därför från att "Viking" blev allmänt tillgängligt för allmänheten från och med december 2004. Ansökan om registrering av de nu aktuella mönstren inkom till PRV den 26 februari 2004, d.v.s. ca 10 månader tidigare. Eftersom nyhets- och särprägelbedömningen i enlighet med 2 och 3 § § mönsterskyddslagen skall göras i förhållande till mönster som hade gjorts allmänt tillgängliga före dagen för registreringsansökan kan "Viking" därför inte utgöra hinder mot den aktuella registreringen bestå. PRV beslutar därmed att avslå invändningen och låta registreringen bestå. Vid denna utgång i ärendet finns det inte skäl att göra en materiell skillnadsbedömning av mönstren.

Patent- och registreringsverket



.....  
Asko Annala



.....  
Lena Ljusberg

Bilagor:

Bilaga 1, den föreliggande registreringen, nr 77 787

Bilaga 2, broschyr "Viking Dagvattenrening"

**Överklagandehänvisning**

*Den som vill överklaga beslutet skall göra detta skriftligt. Skrivelsen skall vara ställd till Patentbesvärsrätten, men skall sändas till Patent- och registreringsverket, Box 530, 826 27 Söderhamn.*

*I skrivelsen skall anges det beslut som överklagas och den ändring i beslutet som begärs. Skrivelsen skall ha kommit in till verket inom två månader från beslutets dag.*

**Registreringsföreläggning för design**

**Nr 19**  
2004-11-17

1 Mönsterregistreringar

D1528/2004

M ans nr 04-0165 1(3)  
Reg nr 77787

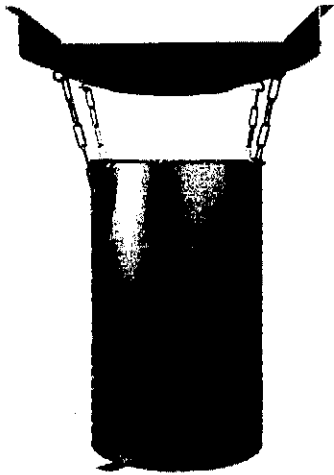

Nr 1

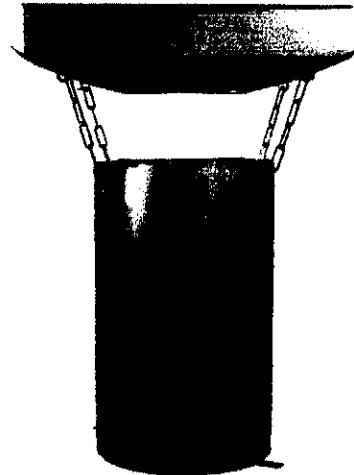

Nr 1

Registreringsbördning för design

Nr 19  
2004-11-17

1 Mönsterregistreringar

D1529/2004

M ans nr 04-0165 2(3)  
Reg nr 77787

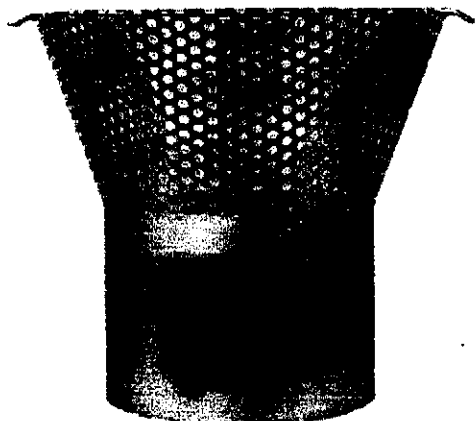

Nr 2

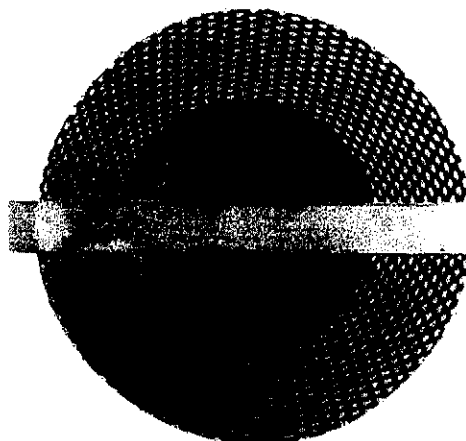

Nr 2

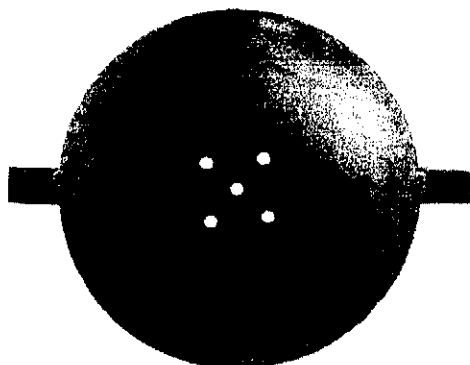

Nr 2

# Registreringshandling för design

**Nr 19**  
2004-11-17

1 Mönsterregistreringar

D1530/2004

M ans nr 04-0165 3(3)  
Reg nr 77787

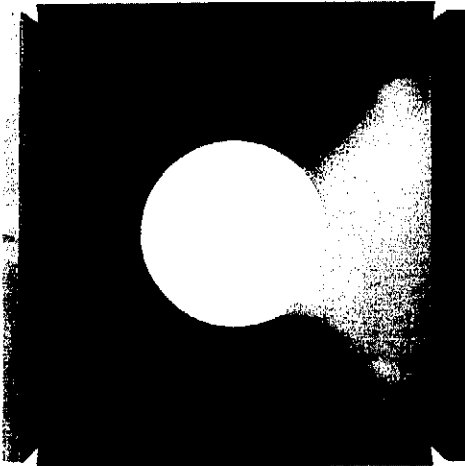

Nr 3

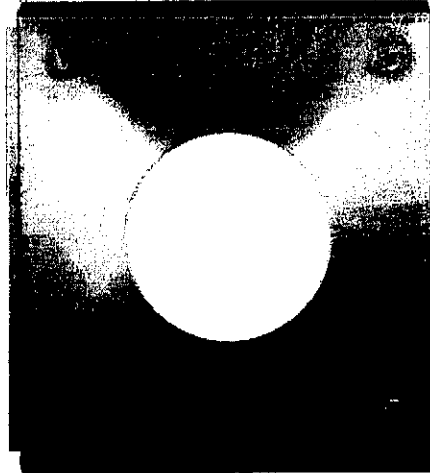

Nr 3

Produkt	Nr 1 apparat för rening av dagvatten, nr 2 slamavskiljare därav, nr 3 styrplåt därav
Klasser	LOC (8) Cl. 23-01
Innehavare	NA Miljö & Vattenrening Aktiebolag, Kristinedalsgatan 34, 55371 Jönköping, SE
Formgivare	Nils-Arne Nilsson och Leif Stiller, båda Jönköping, SE
Ansökningsdatum	2004-02-26
Anm sam	Ansökningen avser samregistrering
Registrerad	2004-11-17
Giltig t o m	2009-02-26

D1530/2004

# VIKING

## Dagvattenrening

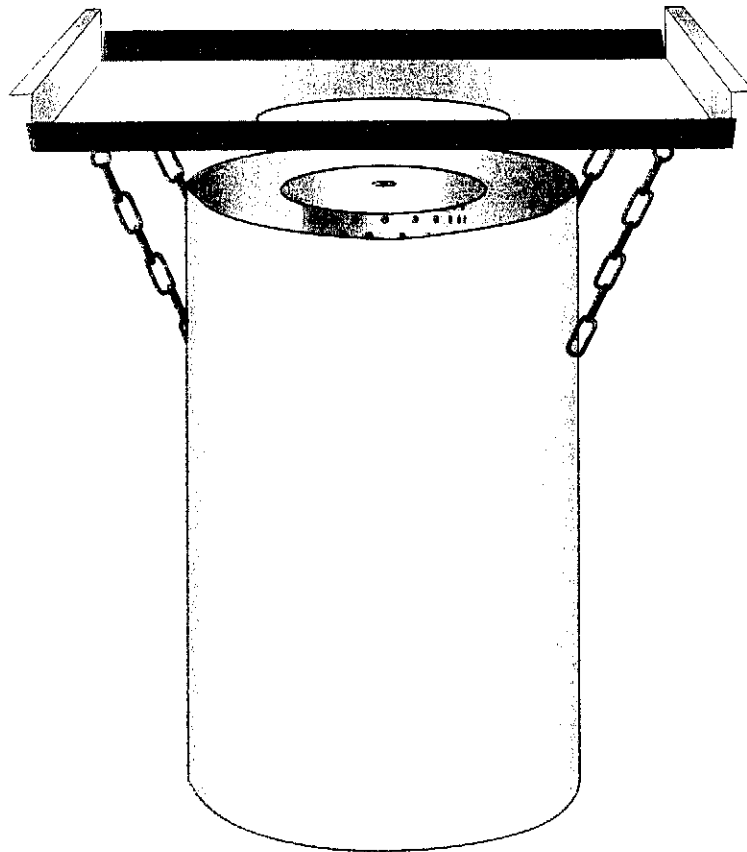

ett säkert miljöskydd

# Dagvattenrening

Dagvattenrenaren "Viking" är framtagen för att användas i befintliga dagvattenbrunnar och på så sätt skydda sjöar, vattendrag och grundvatten mot petroleumprodukter som exempelvis oljor, drivmedel och tungmetaller mm.

**Lämpliga installationsplatser:** Känsliga gatumiljöer, parkeringsytor, industri och terminalområden, uppställningsplatser för arbetsfordon etc.

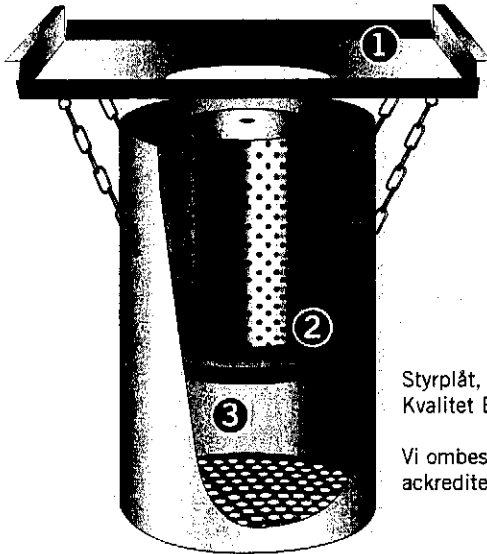

1. **Styrplåten** håller filterenheten på plats under brunnsgallret och styr dagvattnet mot filterhuset.
2. **Grovfiltret** samlar upp grus, löv mm.
3. **Filterhuset** innehåller en filterpåse med ett naturmaterial av finbehandlad cellulosa (träfibermassa) som effektivt samlar upp petroleumprodukter, tungmetaller mm.

Styrplåt, grovfilter samt filterhus, är tillverkat i kraftig rostfri syrafast plåt. Kvalitet EN 1.4404. (SIS 2348) 100 % återvinningsbar.

Vi ombesörjer även analys av förorenad filtermassa i samarbete med ackrediterat laboratorium.

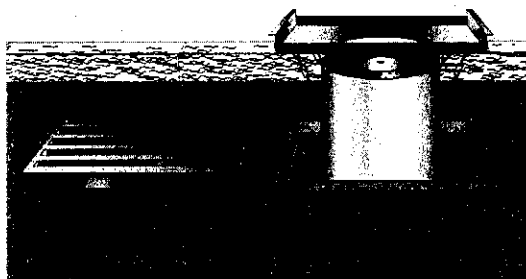

1. Lyft brunnslöcket, sänk ner VIKING

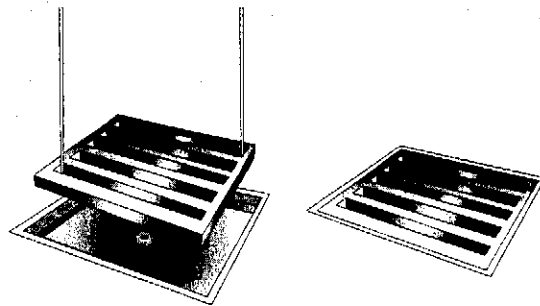

2. Sätt tillbaka brunnslöcket 3. Klar att använda

## Viking serviceavtal

### Serviceavtal

Vi erbjuder heltäckande serviceavtal för byte av filter i enlighet med kundens önskemål. Normalt bytes filtret 2-3 gånger per år. Vi ombesörjer även analys av förorenad filtermassa i samarbete med ackrediterat laboratorium.

Innehar de tillstånd och intyg som krävs för transport samt destruktion av utbytt filtermaterial.



# Brunnstätning

## Viking Brunnstätning

Monteras enkelt och snabbt!

Förhindrar effektivt oönskade oljor, drivmedel, diverse syror mm, att rinna ner i dagvattensystemet.

Levereras med eller utan upphängningsanordning.

Stabil konstruktion i galvaniserad plåt med tillhörande tätningslist.

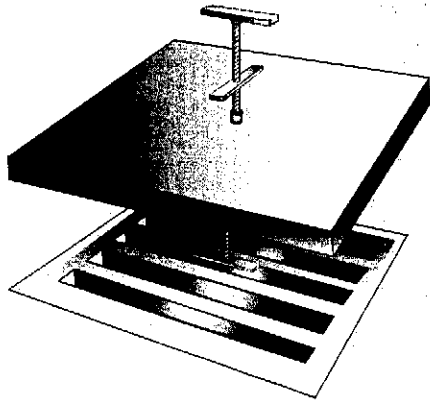

1. För ner vingen i brunngallrets öppning

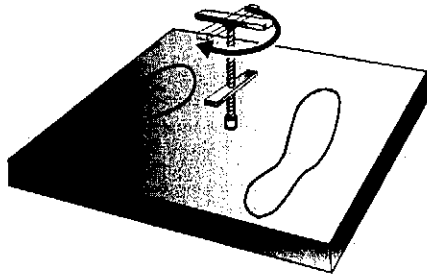

2. Stå på locket och vrid övre vredet 90°

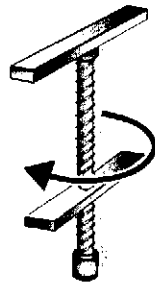

3. Lås fast med den nedre vingen

# VIKING

## Brunnstätning

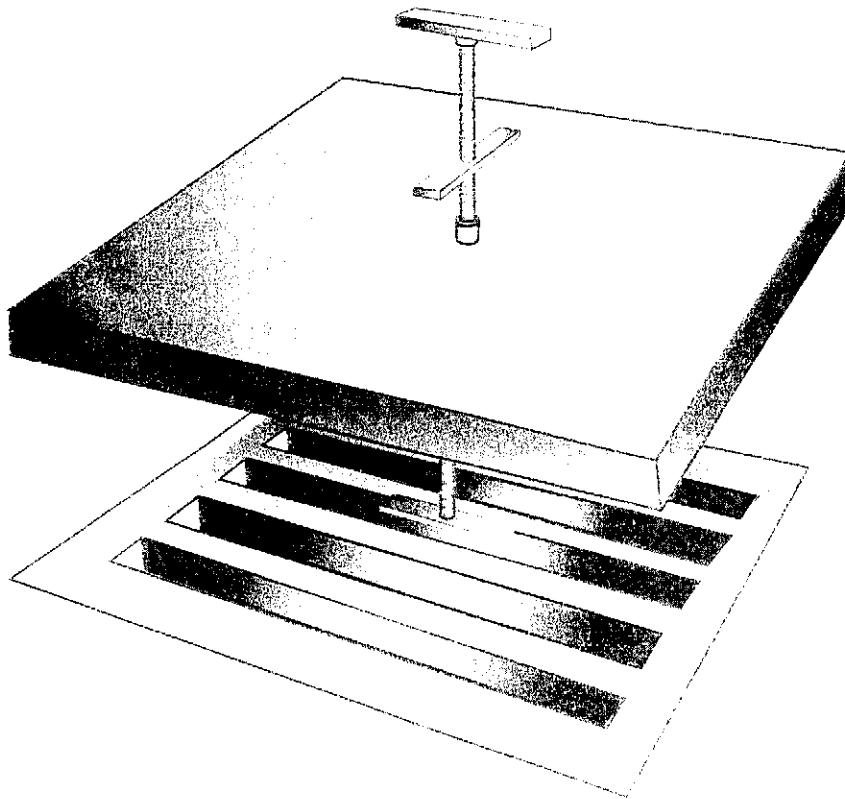

ett säkert miljöskydd

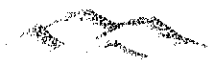
  
Scand Tech Products AB