

Invändningsärende nr: 2007/0001D/01
Mönsterregistrering nr: 79230

INVÄNDARE

Lennart Järlebro
Mittbovanden 2 i Högaveln
806 48 Gävle

Ex: Patent- och registreringsverket

2009-06-17

INNEHAVARE

Safe Xrossing Sweden AB
Täppgatan 38
783 34 Säter

OMBUD

Anders Grahn
c/o Hamilton Advokatbyrå Falun AB
Box 1305
791 13 Falun

BESLUT

Patent- och registreringsverket (PRV) avslår invändningen mot mönsterregistrering nr 79230. Beslutet fattas med stöd av 20 § andra stycket mönsterskyddslagen (1970:485).

ÄRENDET

Mönsterregistreringen avser ett mönster för varningsskylt/tillägsskylt, placerat i klass 20-3. Registreringsansökan inkom till PRV den 28 augusti 2006. Mönstret togs in i mönsterregistret och kungörelse om detta utfärdades i registreringstidningen för design den 15 november 2006 (bilaga 1).

Invändaren

Invändaren yrkar att innehavarens mönsterregistrering – som det får förstås – i första hand ska överföras till invändaren och i andra hand att mönsterregistreringen ska hävas. Som grund anför invändaren att innehavaren inte har rätt till mönstret.

Till stöd för invändningen anför invändaren i huvudsak följande. Mönstret har skapats av invändaren Lennart Järlebro. Innehavaren Safe Xrossing Sweden AB har inte skapat mönstret och enligt ansökan om mönsterskydd härleder innehavaren sin rätt från bolagsdelägaren Lars Söderström, som angetts som formgivare. Innehavaren har emellertid ingått ett avtal med Lars Söderström innebärande att rätten till mönstret tillkommer invändaren. Lars Söderström har sålunda inte haft någon rätt att överlåta mönstret till innehavaren. I november 2005 kontaktades invändaren av de nuvarande ägarna till innehavaren, Lars Söderström och Christer Isacson, för att diskutera ett samarbete rörande försäljning av dennes uppfinning, en elektronisk signalanordning som kopplas till trafikskyltar (bilaga 2). För att invändaren skulle acceptera att visa uppfinningen ingicks ett sekretessavtal. Av sekretessavtalets 4 § framgick att alla förbättringar som görs på uppfinningen tillhör LJ (Lennart Järlebro). De smärre utseendemässiga förändringar som

Lars Söderström må ha gjort på uppfinningen tillkommer således Lennart Järlebro och kan endast skyddas av honom.

Invändaren har även hänvisat till sina tidigare mönsteransökningar och mönsterregistreringar för att visa att innehavarens mönsterregistrering kan härledas från invändarens tidigare mönsterregistreringar. Invändaren har angett mönsteransökningarna 2004/0398 (bilaga 3), 2004/0363 (bilaga 4), 2006/0137 (mönsterregistrering 79194, bilaga 5), 2005/0727 (mönsterregistrering 79000, bilaga 6), 2006/0486 (mönsterregistrering 79910, bilaga 7) och mönsterregistrering 78382 (bilaga 8). Vidare har invändaren bifogat en bild tillhörande en mönsteransökan som faxades in till PRV den 6 maj 2005, men som aldrig fullföljdes (bilaga 9). Mönster 78382 och 79000 har Lars Söderström och Christer Isaksson haft rätt att nyttja fram t.o.m. den 8 mars 2006 då de själva äventyrade återförsäljaravtalet som hade gällt fr.o.m. 7 januari 2006. Den 22 januari 2005 designade invändaren en låda där dekalen "Herr Gåman" finns med (bilaga 10). Vidare har invändaren tillverkat två lådor med samma design som innehavarens mönsterregistrering redan i augusti 2004 (bilaga 11). Invändaren ville att innehavaren skulle arbeta vidare med en av prototyperna vilket blev designen i bilaga 12 som också avser mönsterregistreringen 79910. Senare övergavs denna design och invändaren ville att innehavaren skulle arbeta vidare på en annan prototyp mönsterregistreringen 78382 vilket blev mönsterregistreringarna 79000 och 79194. Invändaren har visat dessa mönster och prototyper för innehavaren i november 2005. Invändaren har även hänvisat till ytterligare bilder som visats den 8 november 2005, bilagorna 13 och 15.

Invändaren bestrider att sekretessavtalet är bundet av en viss design, eftersom det framgår av avtalet att "alla förbättringar som görs på uppfinningen tillhör LJ". Vidare bestrider invändaren att innehavaren skulle ha sett mönstret innehållande texten "Sätra backe" (bilaga 14) den 8 november 2005 när sekretessavtalet undertecknades. Detta mönster har invändaren lämnat ifrån sig i ett annat sammanhang till PRV design och bara då. Invändaren har heller inte erhållit något brev från innehavaren som informerade denne om att sekretessavtalet inte var giltigt. Det material som visades för innehavaren var inte känt på marknaden. Det som visades den 8 november 2005 var prototyper enligt bilaga 2 och bilaga 15. Det är inte riktigt att sekretessavtalet endast gällde produkt 78382. Sekretessavtalet omfattar alla de skisser och ritningar som Lennart Järlebro visat dem. Skisser som visats är bilaga 2 och bilaga 15, skissen från den 6 maj (bilaga 9), skiss och mönsterskydd 78382, 79000, 79194, 79910 samt andra skisser. Innehavarens mönster 79230 är en kopia av invändarens skisser och den skylt som Lars Söderström och Christer Isaksson lånade några dagar efter den 8 januari 2006 (bilaga 15).

Innehavaren

Innehavaren bestrider invändningen och anför i huvudsak följande. Det är riktigt att invändaren och innehavaren träffades under hösten 2005 för att diskutera ett samarbete. I samband med mötet visade innehavaren en låda med tre gula blinkande lampor och en skylt med texten "Sätra Backe". Någon skriftlig information erhöles inte. Parterna undertecknade vid det tillfället ett sekretessavtal, men ganska omgående visade det sig att den produkt som visats inte var ny utan känd i ett relativt stort antal länder. Innehavaren meddelade invändaren i ett brev att denne inte ansåg sig bunden av sekretessavtalet eftersom den produkt som avtalet omfattade inte var ny och dessutom känd på marknaden. Den produkt som visades vid mötet framgår av bilaga 2. Den produkt som visades var redan mönsterskyddad av invändaren genom registrering 78382 (bilaga 8), vars ansökan inlämnats redan den 9 december 2004. Registreringen skedde den 22 juni 2005. Produkter, vars utstyrsel är allmänt kända, kan inte skyddas av något sekretessavtal. Sekretessavtalet var

därmed redan vid undertecknandet en nullitet. Produkter avseende varningssystem för bl a övergångsställen är dessutom beskrivna redan i vägverkets publikation 2003 nr 193. Det kan nämnas att parterna därefter träffade ett återförsäljaravtal, varvid invändaren lät sin dotter Sandra Järlebro stå som avtalspart och Lennart Järlebro som upphovsman. Avtalet träffades den 8 januari 2006 och avsåg just mönster 78382, alltså en exploatering av just den produkten. Emellertid ledde inte avtalet till något fruktbart då invändaren var oförmögen att producera något för de 51 000 kr som innehavaren tillhandahöll invändaren. Påståendet att rätten till mönstret 79230 skulle ha skapats av invändaren är sanningslöst. Den omständigheten att innehavaren innehar mönster 78382 medför givetvis inte att denne på något sätt skulle ha ensamrätt till andra produkter som bygger på samma, sedan lång tid allmänt kända idéer. Innehavaren är upphovsman till mönster 79230. Vid en jämförelse mellan mönster 78382 och 79230 framgår med all tydlighet att det rör sig om två vitt skilda produkter. Det är inte ens en förbättring av mönster 78382 utan 79230 är fråga om en helt ny design som väsentligt skiljer sig från mönster 78382.

SKÄL

I 1 a § mönsterskyddslagen anges att den som har skapat ett mönster (formgivaren) eller den till vilken formgivarens rätt har övergått kan genom registrering få ensamrätt till mönstret (mönsterrätt).

I 20 § 1-2 st mönsterskyddslagen (1970:485) anges att registreringsmyndigheten ska efter invändning häva en registrering, om hinder mot mönsterrätt har förelegat enligt 1-4 a §§ och hindret fortfarande består eller om registrering har skett i strid med 13 § andra stycket. Registreringsmyndigheten ska avslå invändningen, om det inte finns något hinder mot mönsterrätten.

PRV gör följande bedömning

Inledningsvis kan PRV konstatera att PRV endast kan pröva om innehavarens designregistrering ska hävas ur designregistret, se 20 § mönsterskyddslagen. PRV har inte lagliga möjligheter att pröva frågan om överföring av en verkställd mönsterregistrering från innehavaren till invändaren. En sådan överföringstalan kan endast prövas av allmän domstol.

Vad sedan gäller frågan om vem som är formgivare till mönsterregistrering nr 79230 gör PRV följande bedömning. Av de bifogade sekretessavtalen framgår inte entydigt om dessa sekretessavtal avser mönster enligt innehavarens nu aktuella mönsterregistrering. Vidare är det oklart vilket material som visades vid mötet i november 2005. Av de bilder på mönster som invändaren själv hävdade visades på mötet finner PRV att ingen av dessa mönster är så likt innehavarens mönster att det av den anledningen skulle framgå att invändaren var formgivare till innehavarens mönsterregistrering. Inte heller är detta visat genom någon av de mönsteransökningar eller mönsterregistreringar som invändaren åberopat för sin sak. Slutligen finner PRV inte heller att övrigt material eller omständigheter som invändaren tillfört ärendet på något sätt visar att invändaren är formgivare till innehavarens mönster.

Med hänsyn till vad som sagts ovan ska invändningen avslås och PRV beslutar därför att låta mönsterregistrering nr 79230 bestå.

Bilaga 1 – Innehavarens mönsterregistrering.

Bilaga 2 – Invändarens uppfinning.

Bilaga 3 – Mönsteransökan 2004/0398.

- Bilaga 4 – Mönsteransökan 2004/0363.
- Bilaga 5 – Mönsteransökan 2006/0137 med registreringsnummer 79194.
- Bilaga 6 – Mönsteransökan 2005/0727 med registreringsnummer 79000.
- Bilaga 7 – Mönsteransökan 2006/0486 med registreringsnummer 79910.
- Bilaga 8 – Mönsterregistrering 78382.
- Bilaga 9 – Bild som faxats in till PRV den 6 maj 2005.
- Bilaga 10 – Låda med ”Herr Gåman”-dekal
- Bilaga 11 – Bild på prototyper.
- Bilaga 12 – Bild på prototyp.
- Bilaga 13 – Bild som visats den 8 november 2005.
- Bilaga 14 – Bild som visats den 8 november 2005.
- Bilaga 15 – Bild som visats den 8 november 2005.

Beslutat den 17 JUN 2009

Patent- och registreringsverket

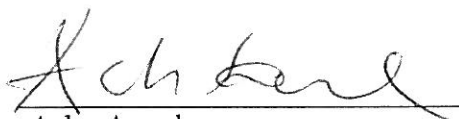

Asko Annala

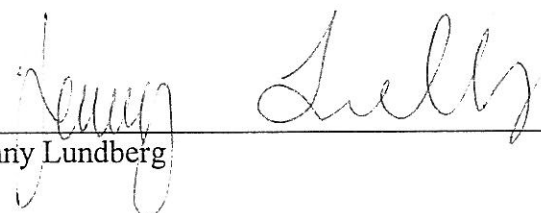

Jenni Lundberg

HUR BESLUTET ÖVERKLAGAS

Den som vill överklaga beslutet ska göra detta skriftligt. Skrivelsen ska vara ställd till Patentbesvärsrätten, men sändas till Patent- och registreringsverket, Box 530, 826 27 Söderhamn. I skrivelsen ska anges det beslut som överklagas och den ändring i beslutet som begärs. Skrivelsen ska ha kommit in till verket inom två månader från beslutets dag.

Registreringsnummer:	79230	Registreringsdatum:	2006-11-15
Ansökningsnummer:	2006/0452	Ansökningsdatum:	2006-08-28
Allmänt tillgänglig:		Giltig tom:	2011-08-28

Mönster 1 VARNINGSSKYLT / TILLÄGGSSKYLT

Bild 1 Registrerad



Bild 2 Registrerad

**Klassificering:**

Namn	Nummer
Mönster 1	20-3

Klassbeskrivning
Skyltar och reklammaterial

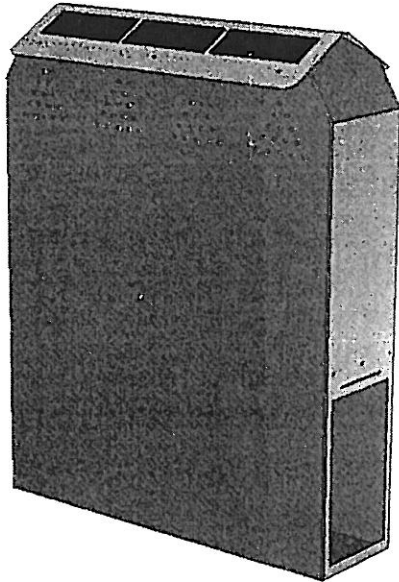
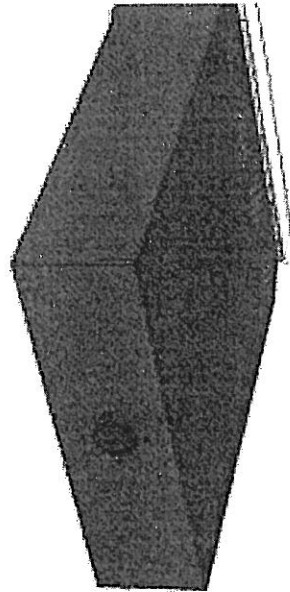
Modell:

Nej

Sökt i färg:

Nej

Innehavare:

Safe Xrossing Sweden AB, Tärpgatan 38, 783 34 Säter, Sverige

Formgivare

Lars Söderström, Tärpgatan 38, 783 34 SÄTER, Sverige

BILAGAZ

39

141

10/3/2005

CP 430

del GM L



Registreringsnummer:		Registreringsdatum:	
Ansökningsnummer:	2004/0398	Ansökningsdatum:	2004-05-17
Allmänt tillgänglig:		Giltig tom:	

Återkallade bilder finns**Modell:**

Nej

Sökt i färg:

Nej

Innehavare:

Martin Järlebro, Hallonvägen 6F, 806 35 GÄVLE, Sverige

Ombud:

Lennart Järlebro, Hallonvägen 6F, 806 35 GÄVLE, Sverige

Formgivare

Martin Järlebro, Hallonvägen 6F, 806 35 GÄVLE, Sverige

Ink. t. Patent- och reg.verket

04-05-17

Huvudfaxen Kassan

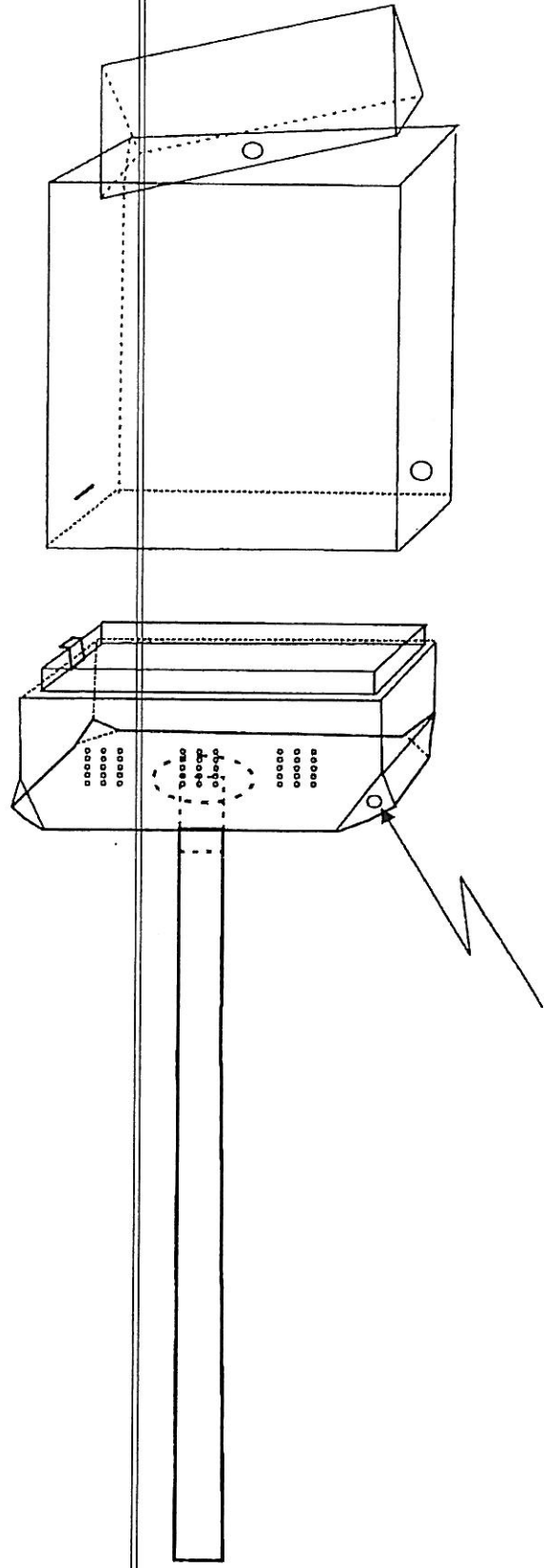
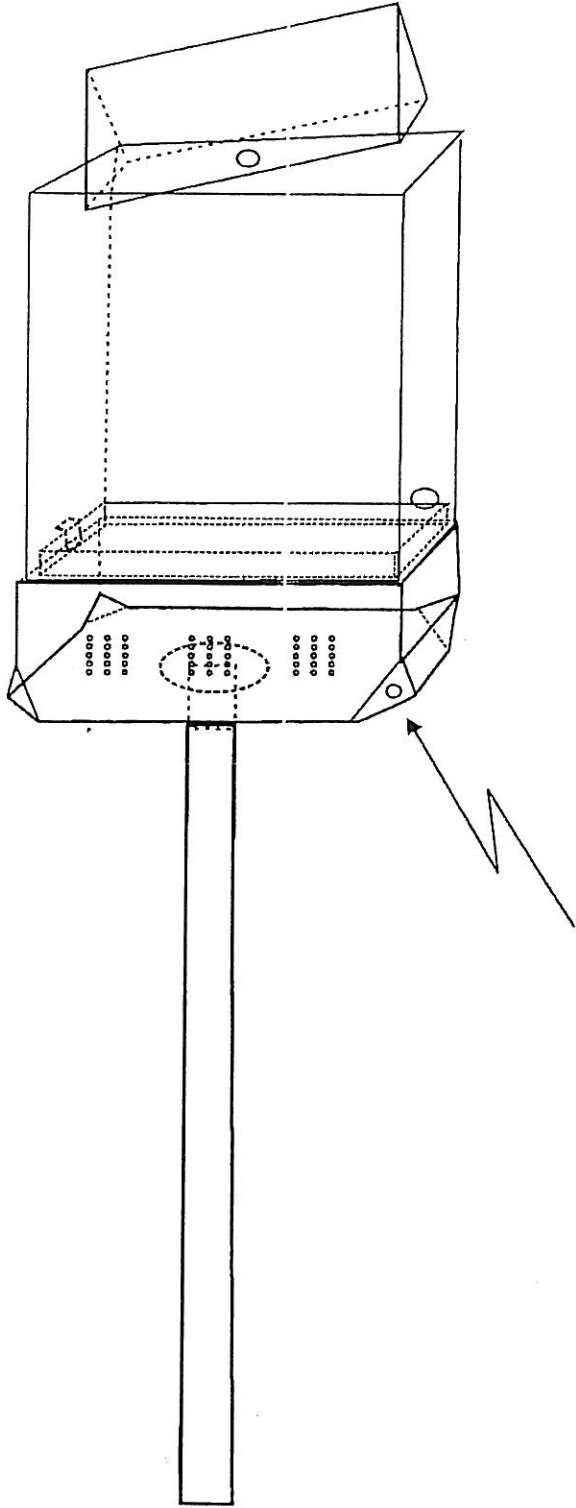

Ansökan mönsterskydd låda
Sökande Martin Järlebro
Hallonvägen 6 F
806 35 Gävle
Ombud Lennart Järlebro

04-0398

Registreringsnummer:		Registreringsdatum:	
Ansökningsnummer:	2004/0363	Ansökningsdatum:	2004-05-06
Allmänt tillgänglig:		Giltig tom:	

Återkallade bilder finns**Modell:**

Nej

Sökt i färg:

Nej

Innehavare:

Martin Järlebro, Hallonvägen 6F, 806 35 GÄVLE, Sverige

Ombud:

Lennart Järlebro, Hallonvägen 6F, 806 35 GÄVLE, Sverige

Formgivare

Martin Järlebro, Hallonvägen 6F, 806 35 GÄVLE, Sverige

Ansökan om varumärkskydd

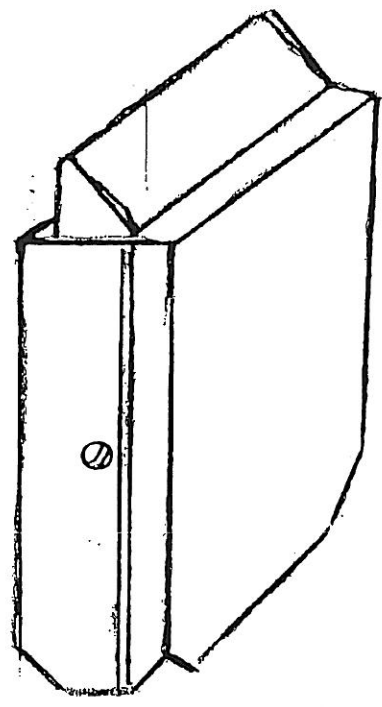

ombud
Lennart Järlebo
Sökande
Martin Järlebo
Härovedgen 67
80635 Gäddede

Registreringsnummer: 79194 **Registreringsdatum:** 2006-10-18
Ansökningsnummer: 2006/0137 **Ansökningsdatum:** 2006-02-09
Allmänt tillgänglig: **Giltig tom:** 2011-02-09

Mönster 1 TILLÄGGSSKYLT TILL TRAFIKSKYLT

Bild 1 Registrerad

Bild 2 Registrerad



Bild 3 Registrerad

Bild 4 Registrerad

**Klassificering:**

Namn	Nummer	Klassbeskrivning
Mönster 1	20-3	Skyltar och reklamaterial

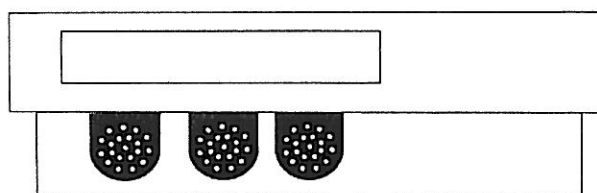
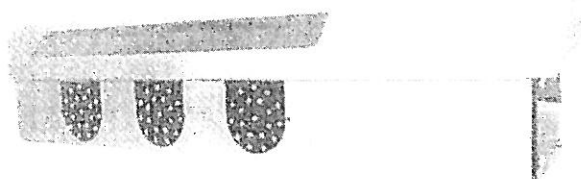
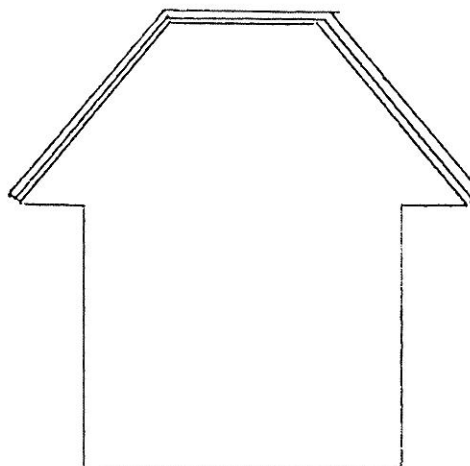
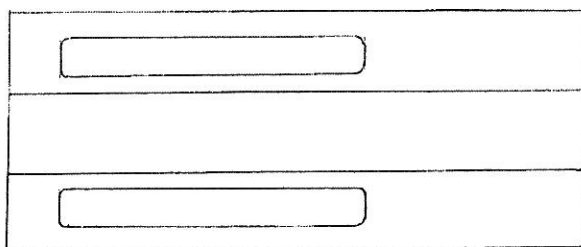
Modell:

Nej

Sökt i färg:

Nej

Innehavare:

Lennart Järlebro, Hallonvägen 6F, 806 35 GÄVLE, Sverige

Formgivare

Lennart Järlebro, Hallonvägen 6F, 806 35 GÄVLE, Sverige

BILLAG A b

Registreringsnummer:	79000	Registreringsdatum:	2006-05-17
Ansökningsnummer:	2005/0727	Ansökningsdatum:	2005-11-24
Allmänt tillgänglig:		Giltig tom:	2010-11-24

Mönster 1 DEL AV TRAFIKSKYLT

Bild 1 Registrerad

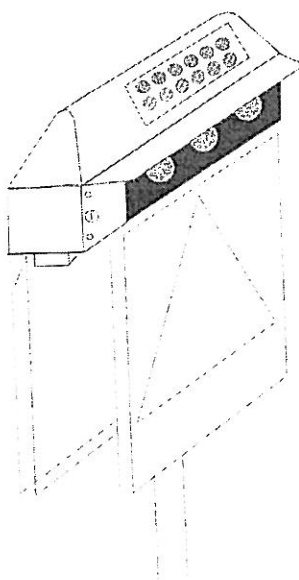
**Klassificering:**

Namn	Nummer	Klassbeskrivning
Mönster 1	10-6	Apparater och anordningar för signalerin

Modell:

Nej

Sökt i färg:

Ja

Innehavare:

Sandra Järlebro, Hallonvägen 6 f, 806 35 GÄVLE, Sverige

Ombud:

Sandra Järlebro, Hallonvägen 6 f, 806 35 GÄVLE, Sverige

Formgivare

Sandra Järlebro, Hallonvägen 6 f, 806 35 GÄVLE, Sverige

BILLAGA 7

Registreringsnummer:	79910	Registreringsdatum:	2008-02-06
Ansökningsnummer:	2006/0486	Ansökningsdatum:	2006-09-10
Allmänt tillgänglig:		Giltig tom:	2011-09-10

Mönster 1 LÅDA TILL ELEKTRONISK ÖVERGÅNGSSTÄLLESKYLT

Bild 1 Registrerad



Bild 2 Registrerad

**Återkallade bilder finns****Klassificering:**

Namn	Nummer	Klassbeskrivning
Mönster 1,2	20-3	Skyltar och reklammaterial

Modell:

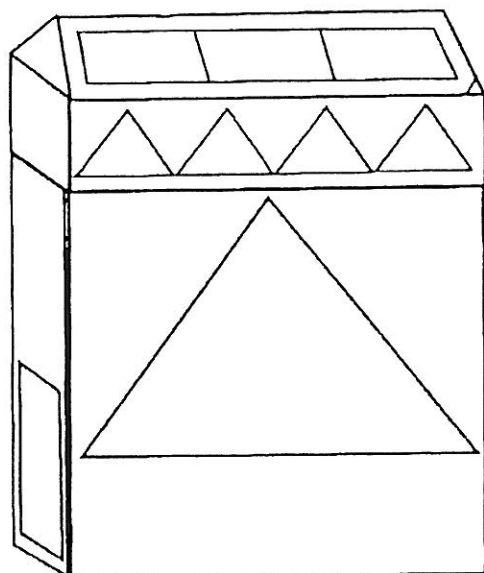
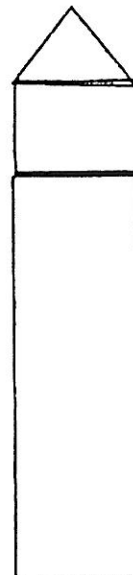
Nej

Sökt i färg:

Nej

Innehavare:

Gunilla Järlebro, Hallonvägen 6F, 806 35 Gävle, Sverige

Formgivare

Lennart Järlebro, Milbovändan 2 nb gaveln, 806 48 GÄVLE, Sverige

BILAGA 8

Registreringsnummer:	78382	Registreringsdatum:	2005-06-22
Ansökningsnummer:	2004/0854	Ansökningsdatum:	2004-12-09
Allmänt tillgänglig:		Giltig tom:	2009-12-09

Mönster 1 SIGNALANORDNING/TRAFIKSKYLTLÅDA

Bild 1 Registrerad

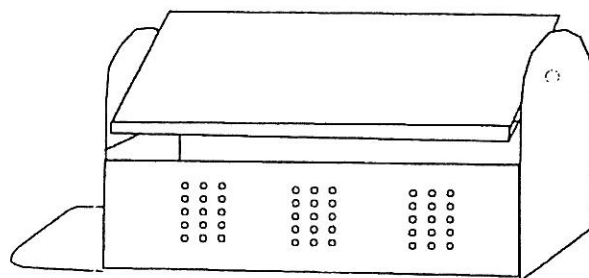
**Klassificering:**

Namn	Nummer	Klassbeskrivning
Mönster 1	10-6	Apparater och anordningar för signaler

Modell:

Nej

Sökt i färg:

Nej

Innehavare:

Sandra Järlebro, Hallonvägen 6 f, 806 35 GÄVLE, Sverige

Formgivare

Lennart Järlebro, c/o Jerfsten, Milbovändan 2 nb gavlen, 806 48 GÄVLE, Sverige

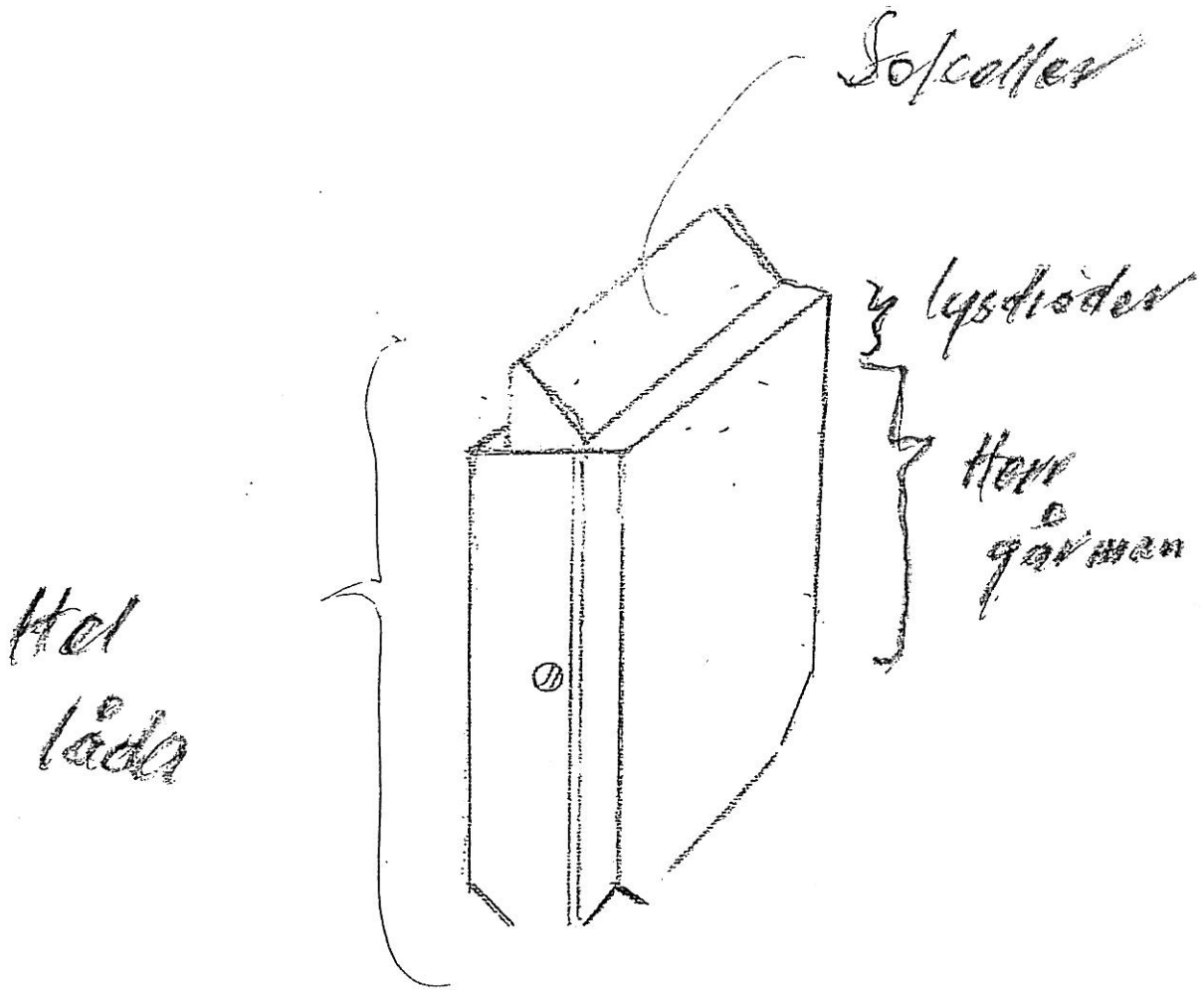

Antal

Antal förbruk

Antal

Antal förbruk

Antal förbruk

80635 Gärd

Drivs av solenergi

22/1/05
BILAGA 10
CO "34"
50

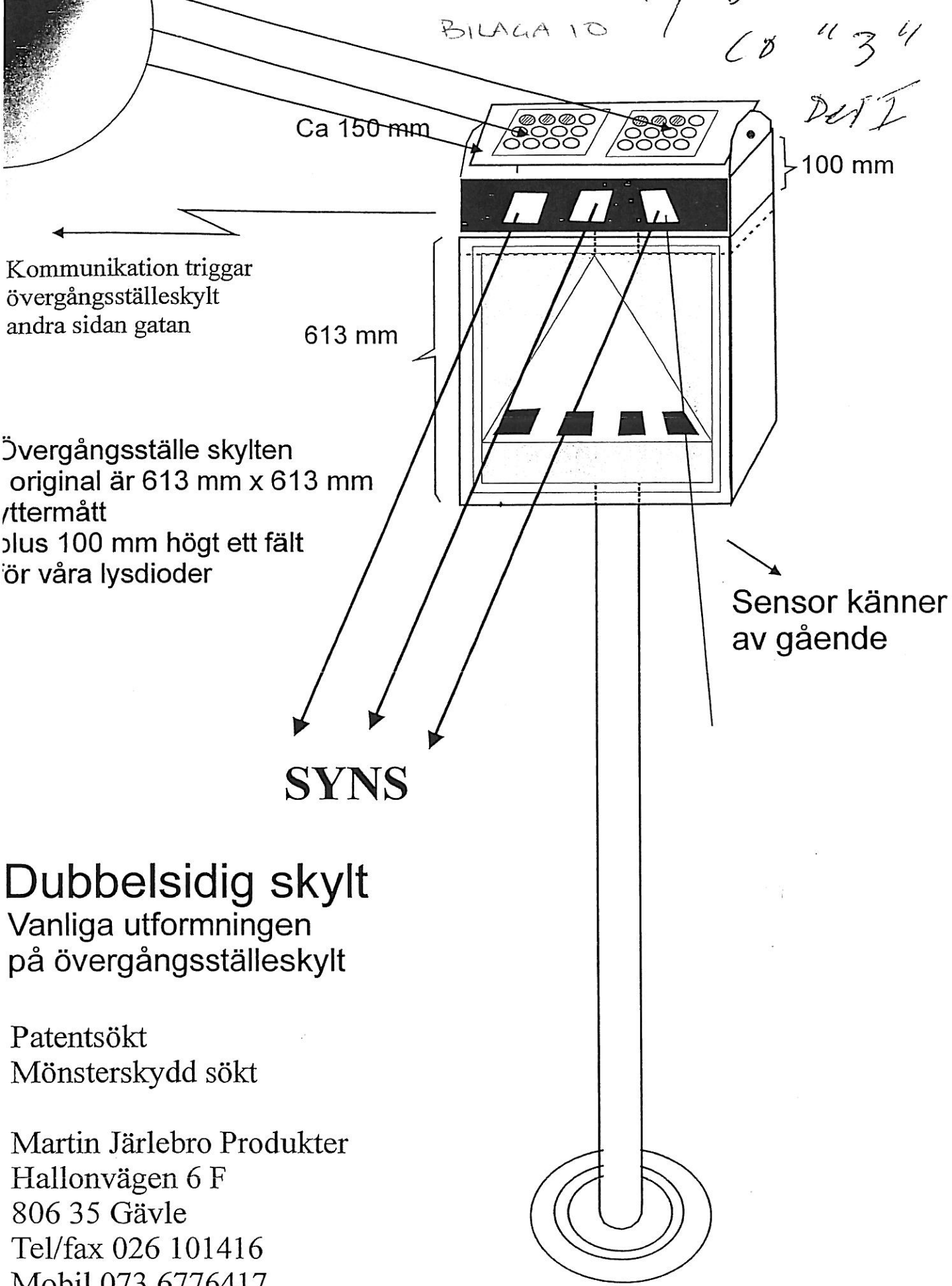

Kommunikation triggat
övergångsställeskylt
andra sidan gatan

Övergångsställe skylten
original är 613 mm x 613 mm
/ttermått
plus 100 mm högt ett fält
för våra lysdioder

Sensor känner
av gående

SYNS

Dubbelsidig skylt

Vanliga utformningen
på övergångsställeskylt

Patentsökt
Mönsterskydd sökt

Martin Järlebro Produkter
Hallonvägen 6 F
806 35 Gävle
Tel/fax 026 101416
Mobil 073 6776417
email l@lennarti.se

BILAGA 11

Kärla Skole

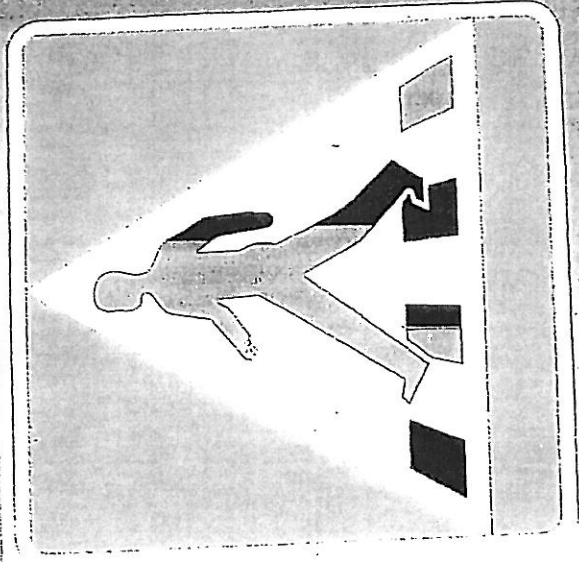

Plann för det följande tecknet

6/12/23



först till höger
6/12/23

Solceller

Dr. H. H. H. H.

26

15/10/05
K1 13.07
Cered

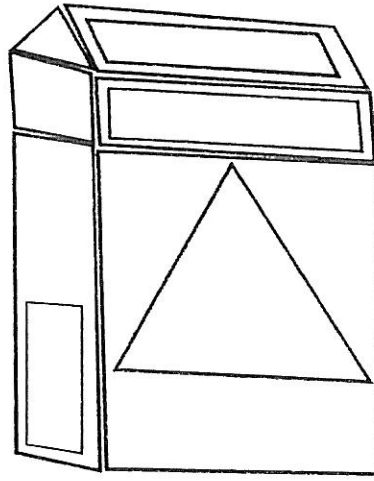

34g
2.1
6.124

Jfm med prototyp skylten

Den har 3x15 brid dioder

Här kan man ha 4x15 brid dioder och få lite starkare

Lite förslag design

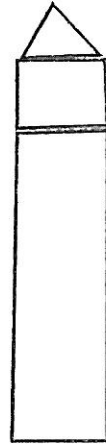
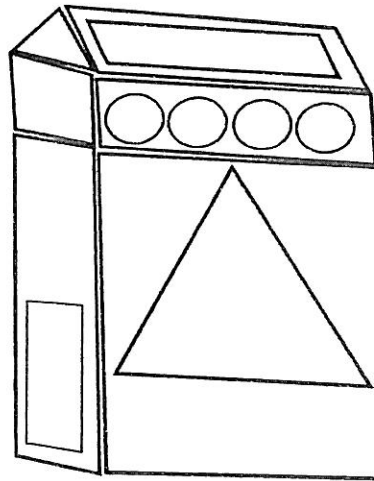

Menster skylten
79910

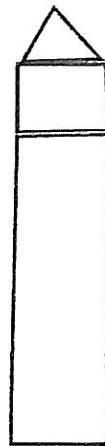
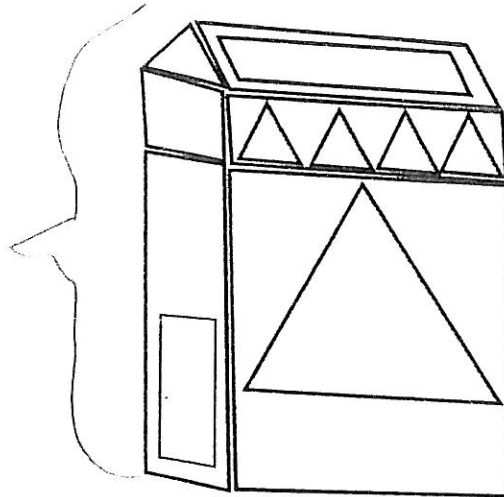

Som prototyp med ytterligare 15 brid dioder

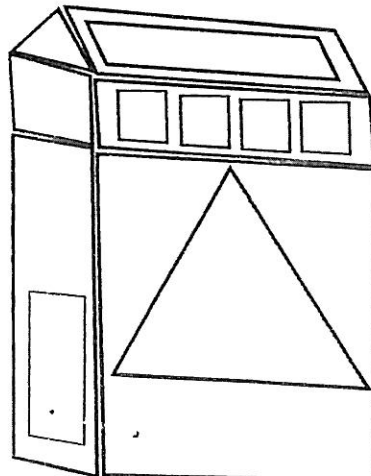

PRV07-01-154

EB

5d

Ink. t. Patent- och
registreringsverket

BILAGA 13

2007-01-15

Första posten

Solceller

Pubberlsing LED

lästa

Deobalstring

1R

förte skelpe

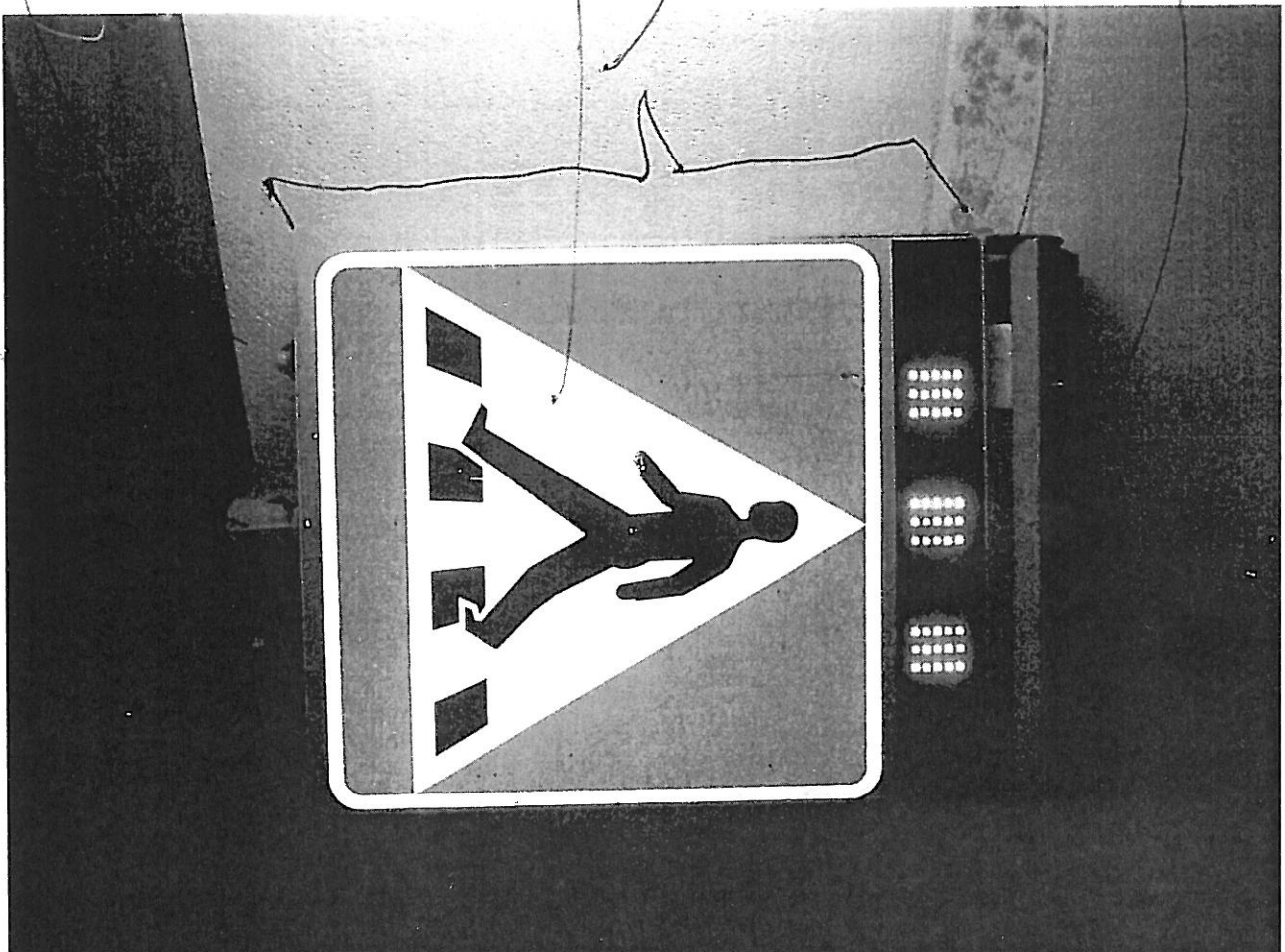

187
57

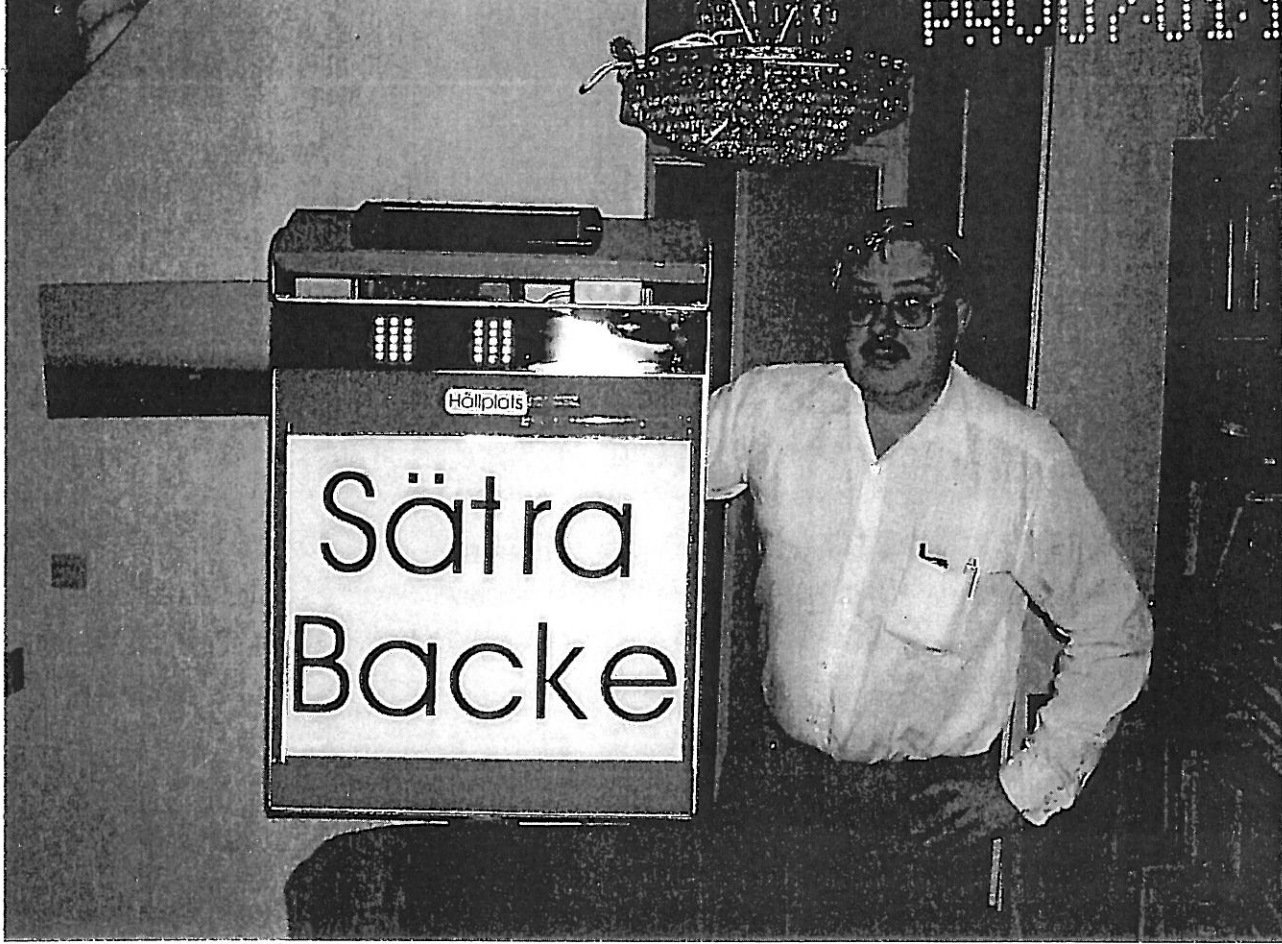

BILAGA 16

CD 1134

per 11/11

14/1/04

2004

BILAGA 15
STANDARD[®]
of Crossing signs

bill



5

- START
- PRODUKT-INFO
- KONTAKT



Page in english



<-- Tillbaka

Skylt som ska vara
lånade & från 2006
bill 7 februari 2006

Copyright © 2006-2007 Martin Järlebro produkter
Webmaster: webmaster@jarlebridge.se