

2011 -07- 14

Invändningsärende nr. 2008/0010D/01

Registrering nr. 80217

INVÄNDARE

Garo AB
Box 203
335 25 Gnosjö

OMBUD

Patentbyrå Wallengren AB
Box 116
331 21 Värnamo

INNEHAVARE

emedius AB
Box 239
335 25 Gnosjö
Sverige

OMBUD

Markus Ateva m.fl.
c/o Advokatfirman Konsultbyrå för Marknadsrätt Aktiebolag
Kungsgatan 48
111 35 Stockholm

BESLUT

Patent- och registreringsverket (PRV) avslår invändningen mot mönsterregistrering nr 80217 med stöd av 20 § andra stycket mönsterskyddslagen (1970:485).

ÄRENDET

Invändningen avser mönsterregistrering 80217 i form av ett elektriskt kopplings-skåp, i klass 13-3. Registreringsansökan inkom till PRV den 19 februari 2008. Mönstret togs in i mönsterregistret och kungörelse om detta utfördes i registreringstidningen för design den 3 september 2008.

Invändaren

Invändaren yrkar att innehavarens mönsterregistrering ska upphävas. Som grund anför invändaren att mönstret i innehavarens registrering inte är nytt och särpräglad.

Till stöd för invändningen anför invändaren i huvudsak följande. Av den åberopade katalogens första och sista sida framgår att katalogen är utgiven i februari 2007. Det framgår även av det åberopade intyget att det skåp som visas i katalogen har varit allmänt tillgängligt åtminstone i februari 2007. Det är därmed ostridigt att Garo:s formgivning var allmänt tillgänglig i mönsterskyddslagens mening vid tiden för emedius ansökningsdag. I vart fall är detta styrkt genom ingiven dokumentation.

På sidan 22 i katalogen visas ett kopplingskåp. Formen på detta skåp är identiskt med innehavarens mönsterregistrering. Vidare uppvisar skåpen identiska håltagningar upptill. Det föreligger vissa detaljskillnader. Dessa är emellertid av sådan karaktär att de ska bortses ifrån. Mönstren ska därmed jämlikt 2 § andra stycket mönsterskyddslagen anses som identiska. Därmed utgör den av Garo åberopade formgivningen hinder för registrering av formgivningen enligt innehavarens registrering.

Under alla omständigheter är den ifrågasatta formgivningen inte särpräglad. Frågan om särprägel ska avgöras utifrån helhetsintrycket av de båda formgivningarna. För att den yngre formgivningen ska anses särpräglad krävs en tydlig skillnad (jfr. prop. 2001/02:121 s. 52). Det har i litteraturen antagits att det i princip ska upprätthållas samma krav på skillnad som förut gällde enligt mönsterskyddslagens krav på väsentlig skillnad (se bl.a. Bernitz m. fl. Immaterialrätt, 10:e uppl., s. 188). I och med att det föreligger identitet såvitt gäller de två mest karaktäristiska mönstersärdragen, det vill säga skåpens form samt den övre håltagningen, leder inte de mindre detaljskillnaderna till ett nytt helhetsintryck.

Innehavaren

Innehavaren bestrider grunderna för invändningen och anför i huvudsak följande. På katalogens sista sida står texten 200070214 och inte 20070214 som Garo felaktigt har angivit. Bevisvärdet är därmed lågt. Det intyg som Garo ingivit tar av allt att döma sin utgångspunkt i den påstådda dateringen av broschyren. Därmed är intygets bevisvärde lågt. Emedius överlämnar åt PRV att bedöma bevisningens värde. Vid en jämförelse med det av invändaren anförda mönstret visar innehavarens mönsters vänstra vy en tydlig profilerad och upphöjd ram runt hela skåpet. Denna formgivning ger en tydlig profil på ramen, samt en markerat infälld front. Invändarens mönster uppvisar ingen liknande form. Innehavarens mönster visar att skåpets långsida är försedd med en väl markerad lucka. Invändarens mönster uppvisar ingen liknande form. Innehavarens mönster visar att de ovala hålen på skåpets ovensida har en tydlig halvrund form. Invändarens mönster särskiljer sig genom att hålen på skåpets ovensida har en tydlig kantig form. Innehavarens mönster visar att skåpets ovensida är platt och saknar ovanpåliggande detaljer. Invändarens mönster visar tydligt att skåpets ovensida har en ovanpåliggande list längst ut på dess vänsterkant. Listen synes hålla fast skåpets dörr. Genom de på ovensidan placerade hålen visar innehavarens mönster olika detaljer som finns på insidan av skåpet, bland annat en kvadratisk detalj i övre vänstra hörnet som är en infästning (förstärkning för upphäng på vägg, vilken skruvas bakifrån). Invändarens mönster uppvisar inga liknande detaljer. Innehavarens mönsters högra vy visar att skåpet är försett med en tydlig påbyggd ram. I denna ram visas en infälld dörr. Ramens långsidor har en formgivning med markerat vinklade hörn. Invändarens mönster uppvisar ingen liknande form. I innehavarens mönster är skåpets långsida försedd med en väl markerad lucka. Invändarens mönster uppvisar ingen liknande form. De ovala hålen på skåpets ovensida har en tydligt halvrund form. Invändarens mönster särskiljer sig genom att hålen på skåpets ovensida har en tydlig kantig form.

Även om PRV skulle anse att invändarens mönster är av tidigare datum än innehavarens dito, så skiljer sig formgivningen av innehavarens mönster väsentligt åt från invändarens och andra tidigare kända formgivningar. I synnerhet gäller detta för innehavarens skåp med dess tydligt bockade dörr på framsidan och den markerade luckan på långsidan. Sammantaget ger innehavarens mönster ett nytt helhetsutseende för den kunnige användaren. Vid beaktande av om innehavarens mönster är särpräglad ska tas i beaktande vad den kunnige användaren uppfattar avseende mönstrets utseende. Den kunnige användaren är enligt praxis inte endast bekant med produkterna i fråga, utan är också kunnig om fundamentala karaktäristika hos de

aktuella produkterna samt de olika utseenden och modeller som förekommer inom produktgruppen. Den kunnige användaren är den som köper och använder produkten och som därtill har tagit del av och sökt information om produkten via bland annat broschyrer, tidningar och internet. Applicerat på förevarande invändning är den kunnige användaren en person som är bekant med elinstallationsmarknaden i allmänhet och produktgruppen elskåp i synnerhet. Baserat på den kunnige användarens kunskaper och observationsförmåga kan denne identifiera de tydliga skillnader som finns mellan innehavarens mönster och de mönster som invändaren har baserat sin invändning på. Den kunnige användaren tar också hänsyn till de begränsningar som designern har mött då denne har formgett innehavarens elskåp. Vid en helhetsbedömning av den kunnige användaren framstår innehavarens skåp som tillräckligt olik de formgivningarna invändaren har redogjort för. Innehavarens mönster är därför särpräglad varför det ska bestå.

Invändaren

Invändaren har i svar på innehavarens yttrande i allt väsentligt anfört följande. Angående mönstrets vänstra vy så förekommer det visserligen något som kan kvalificeras som en ram. Emellertid är denna inte ”tydlig och profilerad” utan snarare banal. Innehavaren gör vidare gällande att detta ger ”en markerad infälld front”. Det är möjligtvis korrekt men infällda fronter är sedvanligt för den här typen av skåp. Invändarens skåp är också försett med en ”tydlig profilerad och upphöjd” ram, vilket ger en ”markerat infälld front”. Det är standard att den här typen av skåp invändigt är uppbyggda på detta sätt. Invändigt består skåp av detta slag av täckplattor, vilka kan ses både i innehavarens registrering och i invändarens skåp. På täckplattorna monteras olika elinsatser, vilka visas i invändarens skåp. De särdrag som innehavaren vill framhålla i denna del är ett sedvanligt och standardiserat utförande. Den kunnige användaren kommer inte att fästa någon vikt vid detta. Av bilden framgår inte att det är fråga om en lucka utan kan lika väl avse något ornamentalt. Oavsett vilket är det inte en särskilt nyskapande formgivning att beträffande ett standardiserat skåp vad gäller grundform och täckpaneler förse detta med en lucka eller något utanpåliggande ornamentalt. Utseendemässigt är det fråga om en i grunden banal detaljskillnad, som vid en helhetsbedömning har underordnad betydelse. Såväl invändarens som innehavarens skåp har fyra håltagningar på skåpens ovansida. Vidare är dessa identiskt placerade och hålen är dessutom snarlika i sin utformning. Den marginella skillnad som finns i utformningen är en detaljskillnad som inte har någon betydelse vad gäller helhetsintrycken av formgivningarna. Likaså är den påtalade listen typiskt sett en sådan detaljskillnad som ska bortses ifrån vid en sammantagen bedömning av skåpens helhetsintryck.

Invändiga detaljer av det slag innehavaren framhåller saknar helt betydelse vid en helhetsbedömning. Det är dessutom detaljer som inte syns vid normal användning av skåpet. Vidare har upphängningsanordningen en uteslutande teknisk funktion. Angående mönstrets högra vy så visar denna ett utförande där skåpet är försett med dörr. Helhetsintrycket av detta utförande ska således jämföras med bild 2 i det av invändaren åberopade materialet. För det fall helhetsintrycket av innehavarens skåp i detta utförande inte tillräckligt skiljer sig från helhetsintrycket från invändarens skåp enligt bild 2 ska registreringen hävas. Det innehavaren framhåller som särdrag gäller även för invändarens skåp. Någon synbar skillnad finns därför inte. Invändarens redovisade synpunkter avseende vänster vy gäller även för den högra vyn. Vad gäller invändarens skåp i detta utförande kan konstateras att skåpen är identiska såvitt avser grundformen. Båda skåpen har en ram och en dörr som inte skiljer sig. Håltagningen på skåpens ovansida är i det närmaste identiska. Den enda synbara skillnaden återfinns på skåpens sida. Att i förhållande till känd och standardiserad formgivning på visst sätt ändra skåpets sida, är knappast någon kvalificerad formgivningsinsats. Skåpen skiljer sig

sålunda endast avseende en detalj. En sådan marginell och för den delen banal skillnad, kan inte medföra att skåpens helhetsintryck skiljer sig i tillräcklig grad. Innehavarens mönster är i detta utförande inte särpräglad, varför registreringen ska hävas.

SKÄL

I 2 § mönsterskyddslagen (1970:485) anges att mönsterrätt kan erhållas endast om mönstret är nytt och särpräglad. Ett mönster anses som nytt om inget identiskt mönster har gjorts allmänt tillgängligt före dagen för registreringsansökan eller prioritetdagen. Mönster ska anses som identiska, trots att de skiljer sig åt, om skillnaderna föreligger endast i oväsentliga avseenden. Ett mönster anses ha särprägel om en kunnig användares helhetsintryck av mönstret skiljer sig från helhetsintrycket av varje annat mönster som har gjorts allmänt tillgängligt före dagen för registreringsansökan eller prioritetdagen.

I 20 § första och andra stycket mönsterskyddslagen anges att registreringsmyndigheten ska häva en registrering efter invändning, om hinder mot mönsterrätt har förelegat enligt 1-4 a §§ samma lag och hindret fortfarande består eller om registrering har skett i strid med 13 § andra stycket. Registreringsmyndigheten ska avslå invändningen, om det inte finns något hinder mot mönsterrätten.

PRV gör följande bedömning

Inledningsvis har PRV att ta ställning till huruvida invändarens mönster var allmänt tillgängligt vid tiden för innehavarens mönsteransökan.

Det åligger den som åberopar ett tidigare mönster att visa att mönstret i fråga har gjorts allmänt tillgängligt före dagen för registreringsansökan eller prioritetdagen. I förevarande invändningsärende har innehavaren ifrågasatt bevisvärdet av det material som invändaren åberopat och överlätit till PRV att bedöma materialet.

På omslaget till den katalog (bilaga 2-9) som invändaren åberopat förekommer beteckningen 02/07. Invändaren har även ingivit en kopia av vad som uppges vara katalogens sista sida, där texten "Art nr 103183, 2000700214, foto Curt Ekblom, layout CARO AB" återges (bilaga 9). Slutligen har invändaren ingivit ett intyg där Garo AB:s produktchef intygar att den åberopade katalogen är från februari 2007 och att det kopplings-skåp som visas på bilderna har marknadsförts och sålt sedan åtminstone februari 2007 (bilaga 10).

Det material som invändaren åberopat ger visserligen stöd för att invändarens kopplings-skåp funnits med i den katalog som är daterad 02/07. Det framgår däremot inte hur eller i vilken omfattning broschyren distribuerats. Invändaren har inte heller ingivit någon försäljningsstatistik eller annan bevisning som kan anses visa att mönstret har offentliggjorts. PRV finner därför att det inte med säkerhet går att fastställa om invändarens mönster gjorts allmänt tillgängligt vid tiden för innehavarens ansökan.

Med hänsyn till vad som sagts ovan ska invändningen avslås och PRV beslutar därför att låta mönsterregistrering nr 80217 bestå.

Beslutat den

14 JUL 2011

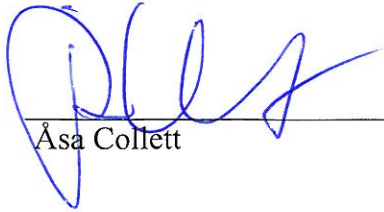

Åsa Collett



Gustav Melander

HUR BESLUTET ÖVERKLAGAS

Den som vill överklaga beslutet ska göra detta skriftligt. Skrivelsen ska vara ställd till Patentbesvärsrätten, men sändas till Patent- och registreringsverket, Box 530, 826 27 Söderhamn. I skrivelsen ska anges det beslut som överklagas och den ändring i beslutet som begärs. Skrivelsen ska ha kommit in till verket inom två (2) månader från beslutets dag.

Bilaga 1: Innehavarens mönsterregistrering 80217.

Bilaga 2-8: Garo AB:s katalog "CENTRALSYSTEM GCS".

Bilaga 9: Sista sidan i katalogen.

Bilaga 10: Intyg från Garo AB:s produktchef.

Registreringsnummer:	80217	Registreringsdatum:	2008-09-03
Ansökningsnummer:	2008/0088	Ansökningsdatum:	2008-02-19
Allmänt tillgänglig:	2008-08-20	Giltig tom:	2013-02-19

Mönster 1 Elektriskt kopplingskåp

Bild 1 Registrerad



Bild 2 Registrerad



Klassificering:

Namn	Nummer
Mönster 1	13-3

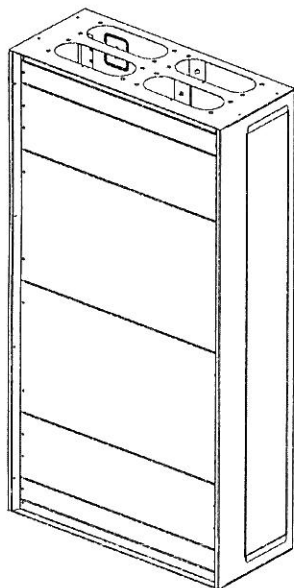
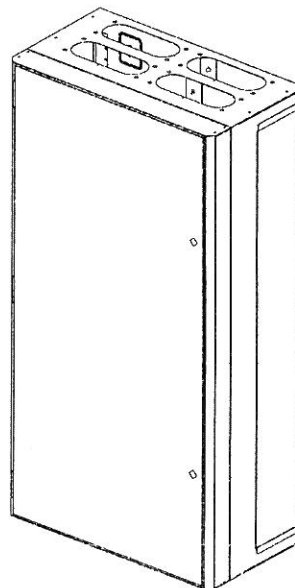
Klassbeskrivning
Utrustning för dist. och kontr. av elkra

Modell:

Nej

Sökt i färg:

Nej

Innehavare:

emedius AB, Box 239, 335 25 GNOSJÖ, Sverige,
Org.nr: 556642-6473

Ombud:

Marcus Ateva m.fl., c/o Advokatfirman Konsultbyrå för Marknadsrätt Aktiebolag, Kungsgatan 48, 111 35
STOCKHOLM, Sverige

Formgivare

Björn Enocson, Skallbergsvägen 40, 310 42 Haverdal, Sverige

BILAGA 2

GARO[®]

CENTRALSYSTEM

GCS

GCS

Garo cubical cabinet.



07/02

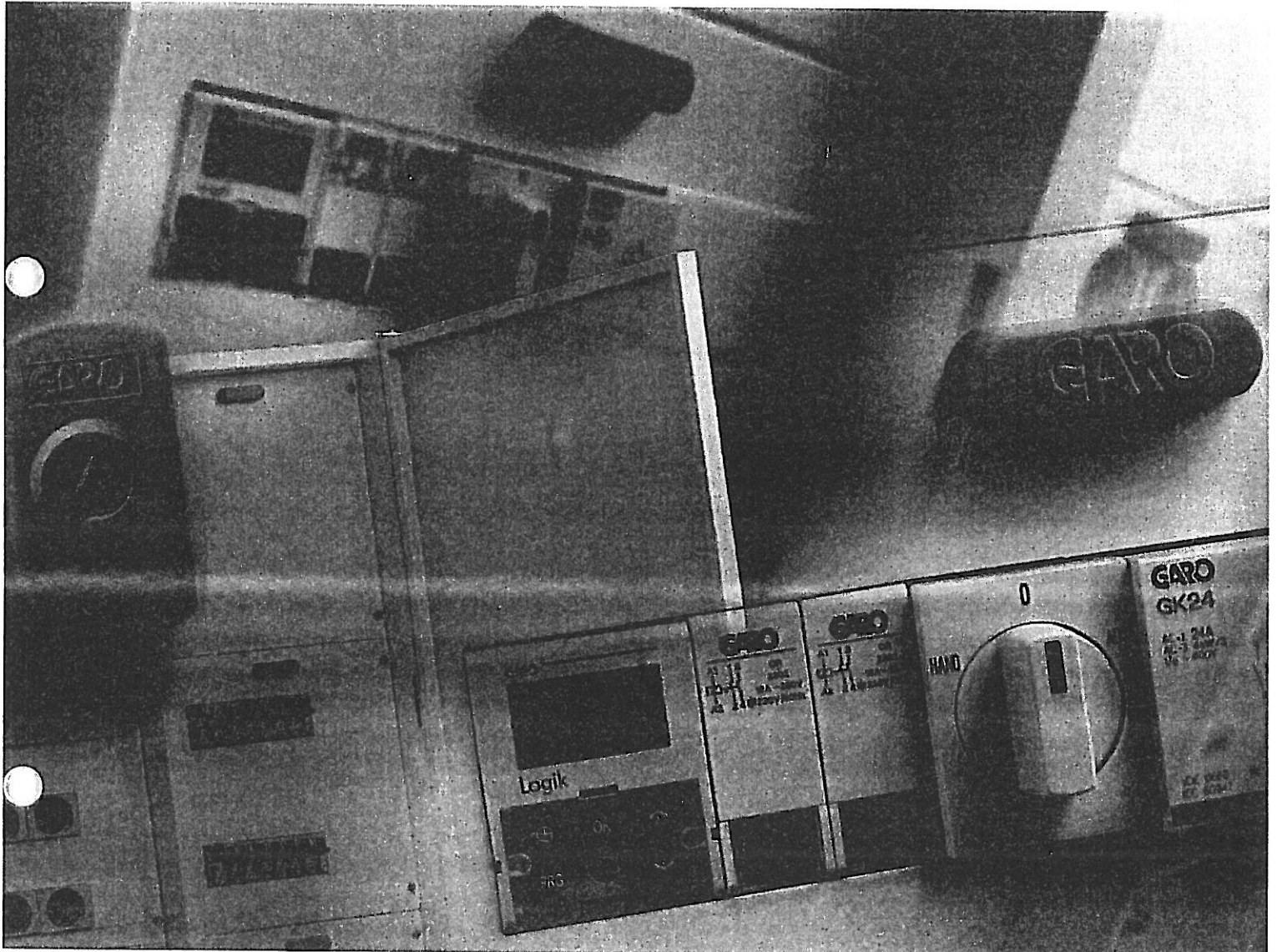



CENTRALSYSTEM GCS

MONTAGEANVISNINGAR

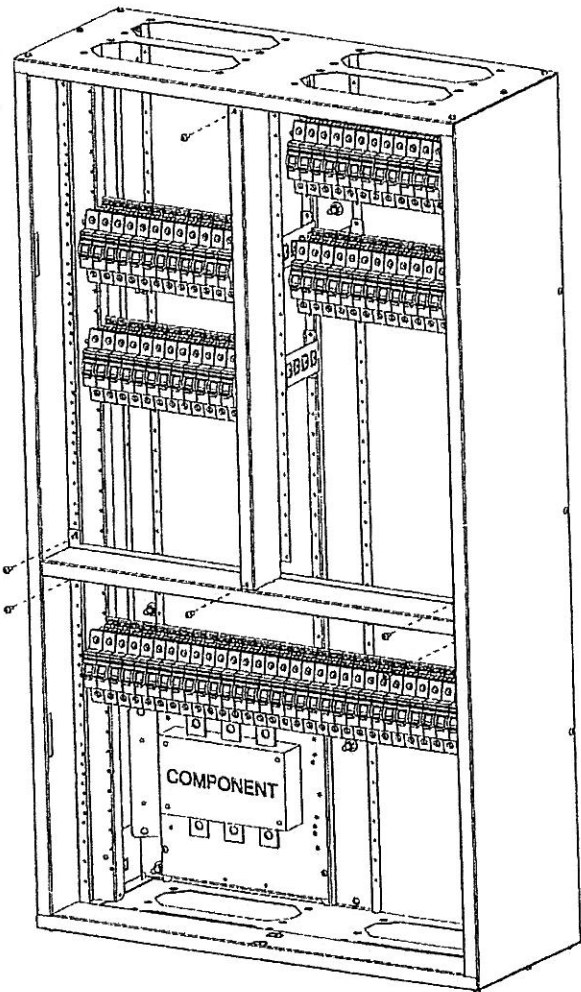
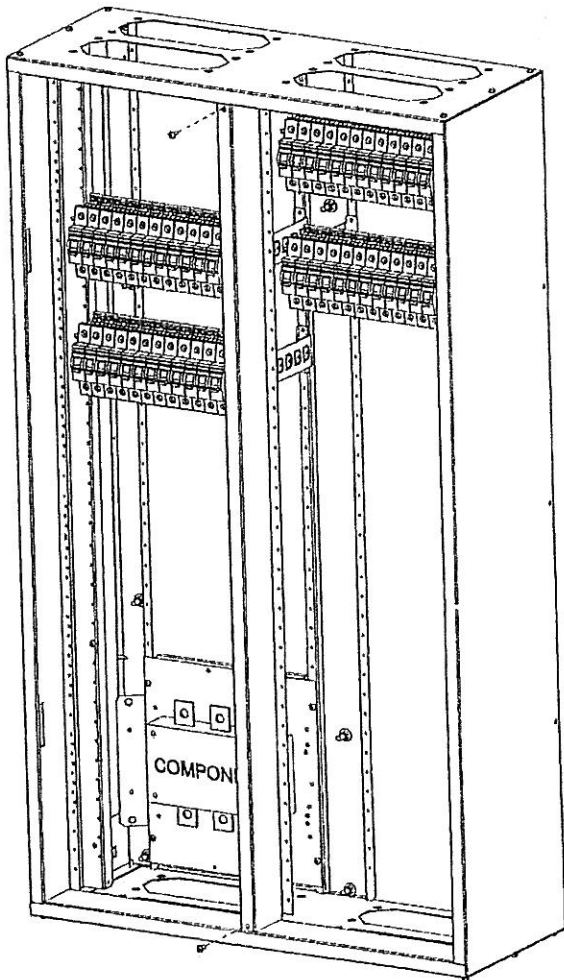
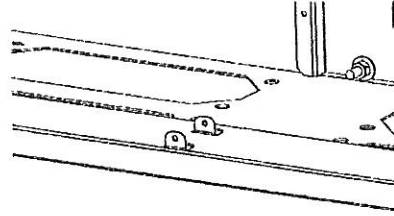
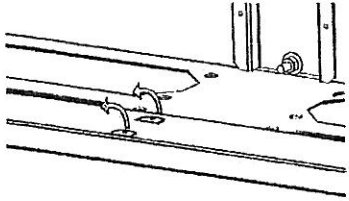

MONTAGEANVISNINGAR

CENTRALSYSTEM GCS

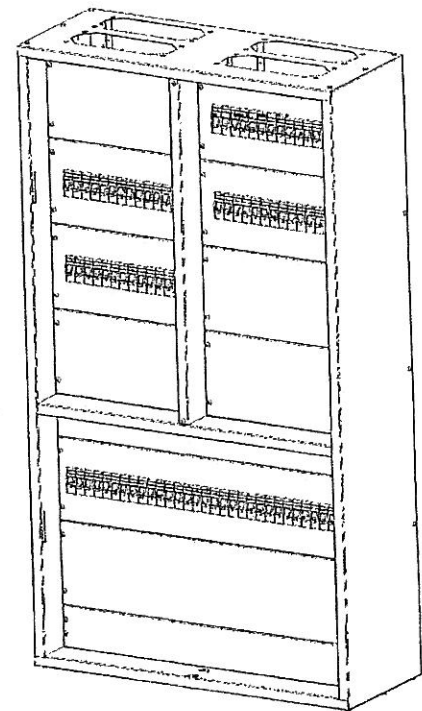
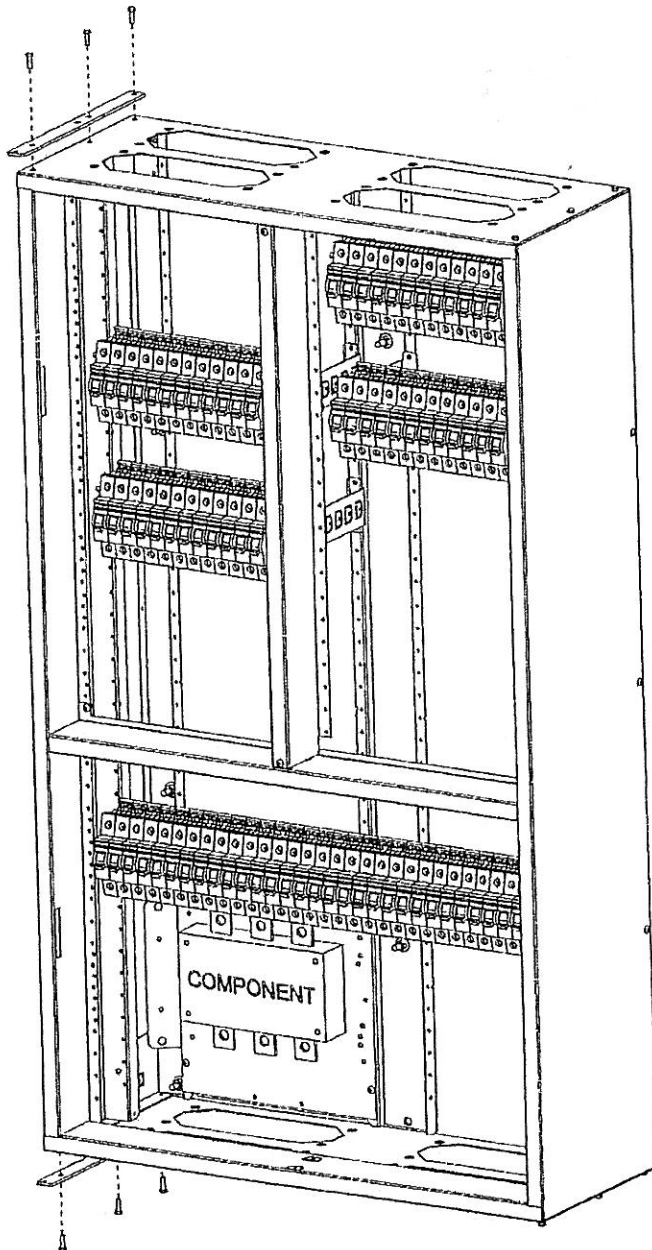
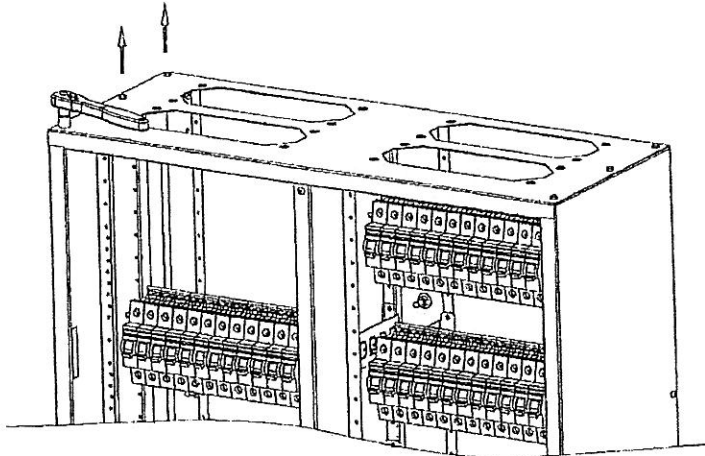



CENTRALSYSTEM GCS

MONTAGEANVISNINGAR

15
16

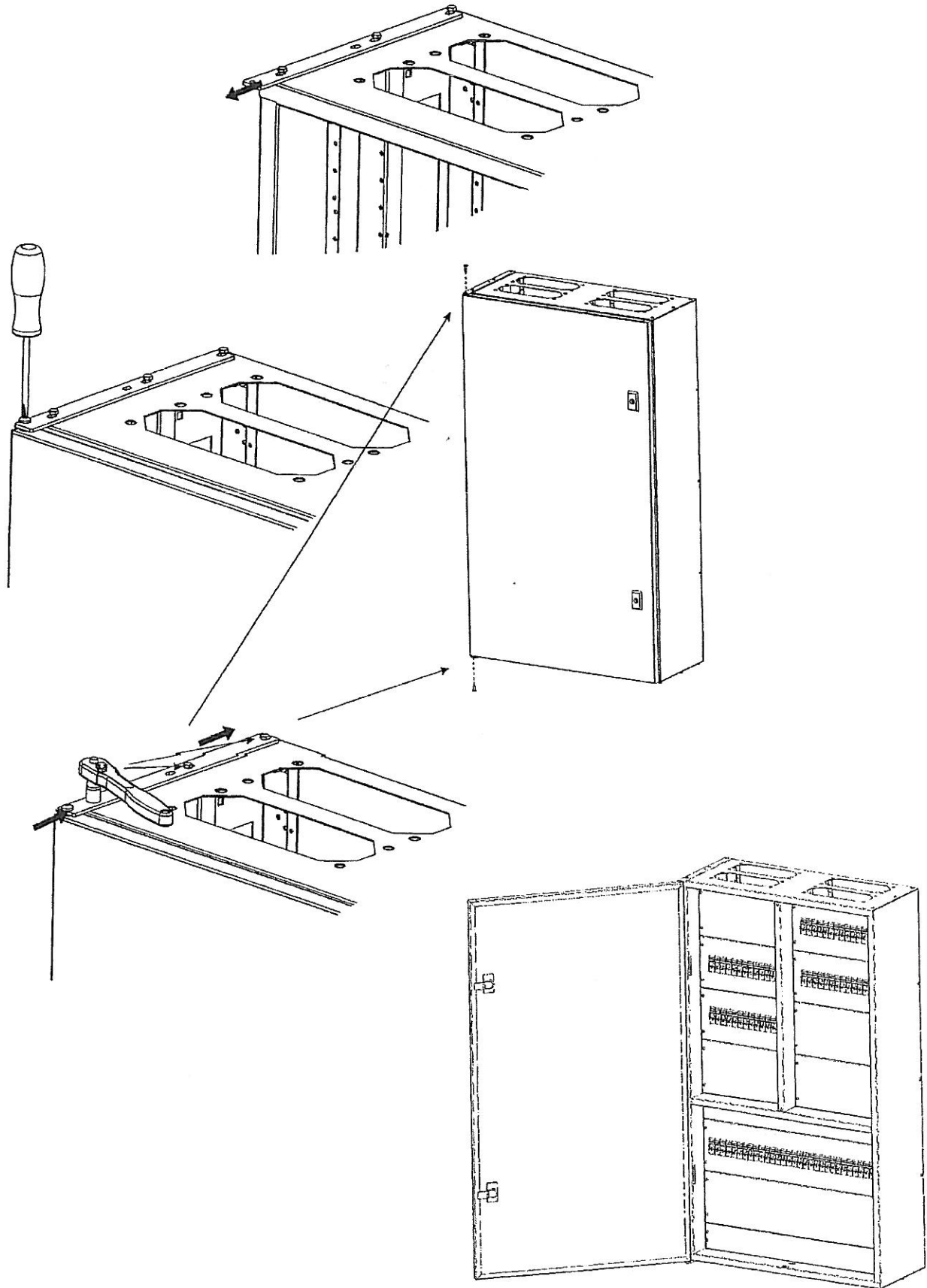

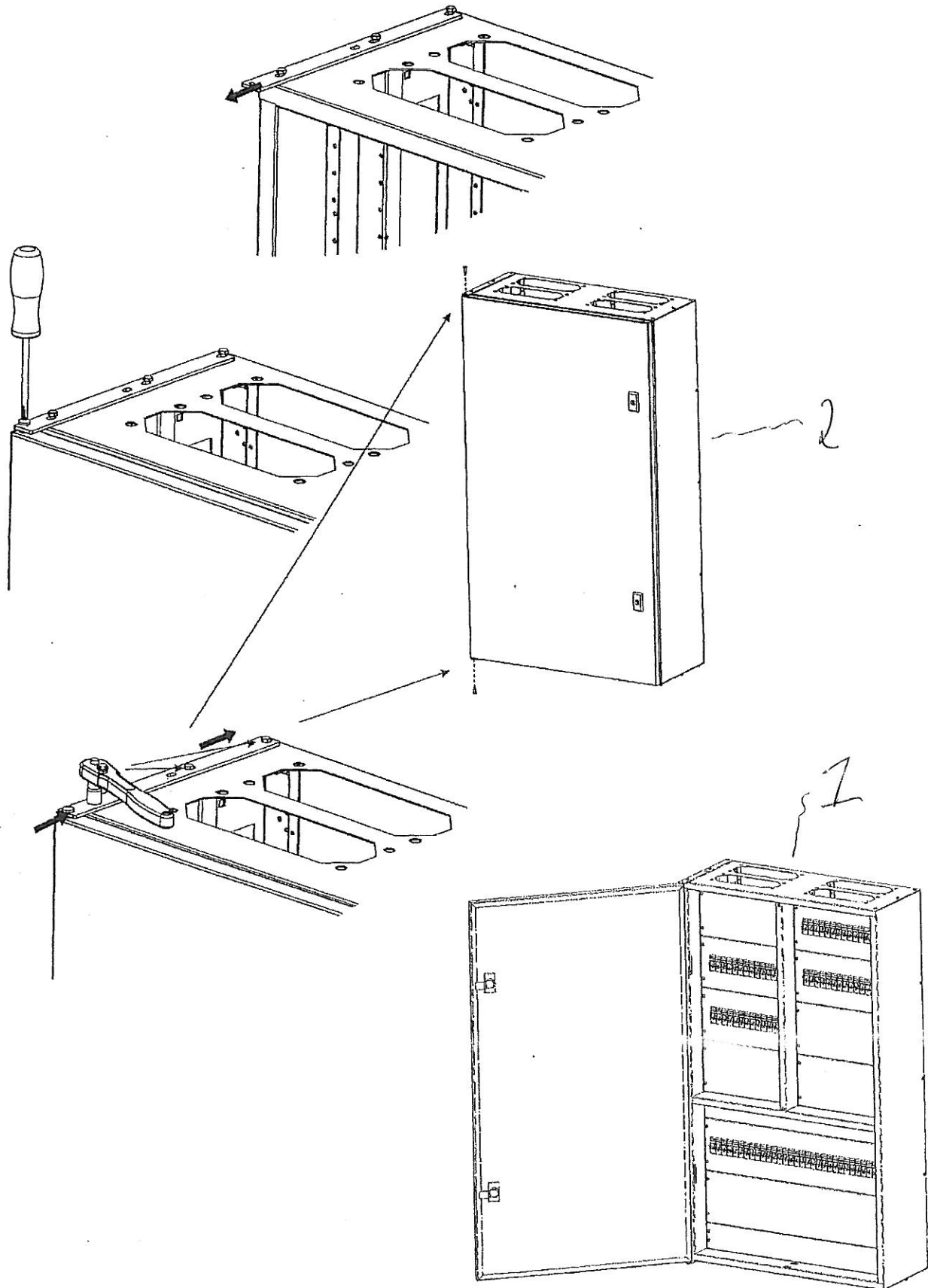



MONTAGEANVISNINGAR

BILAGA 7
CENTRALSYSTEM GCS

4

15

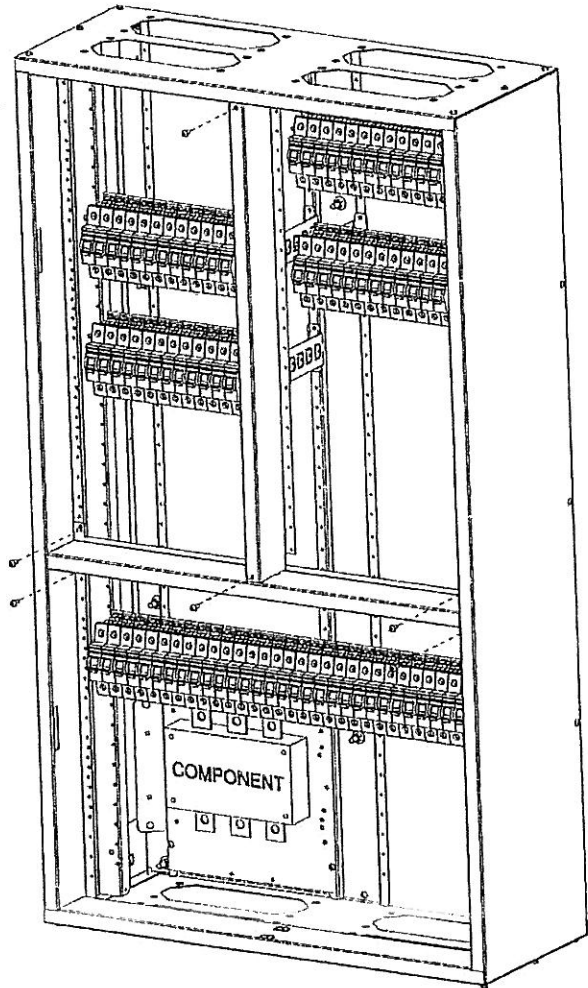
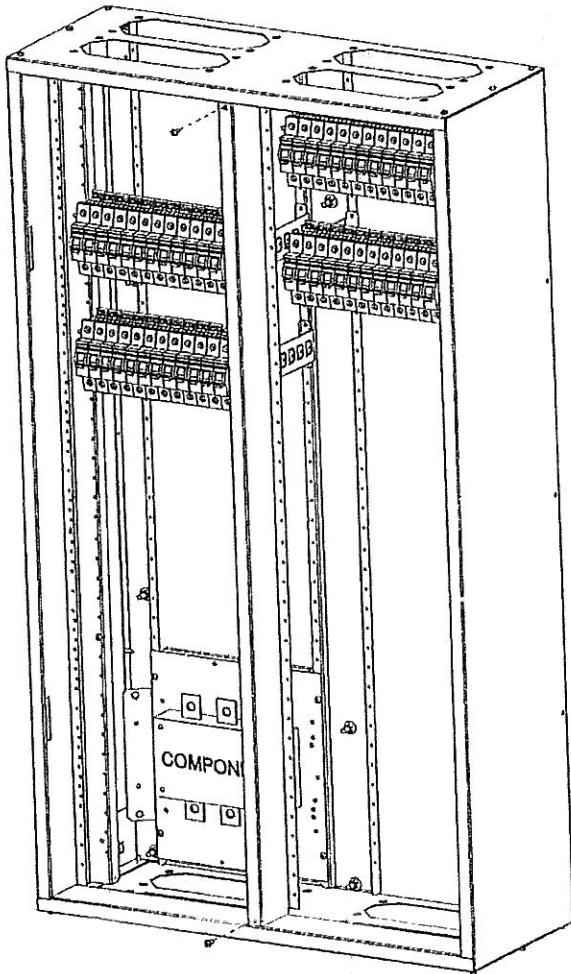
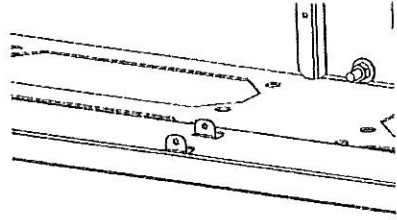
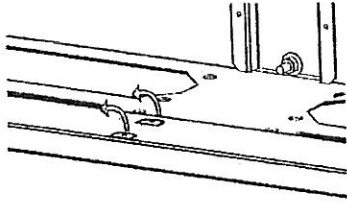

MONTAGEANVISNINGAR

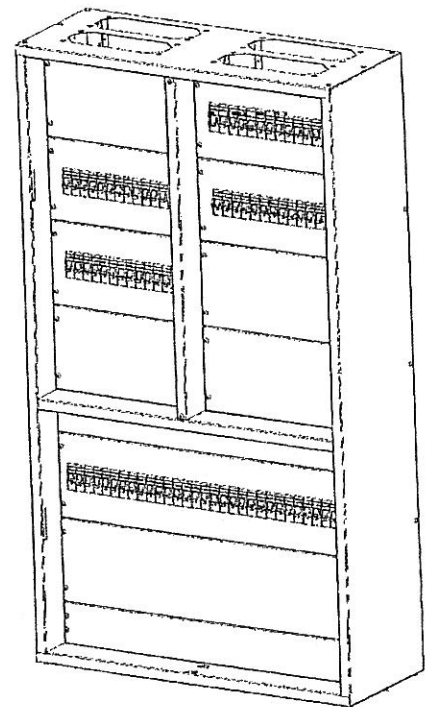
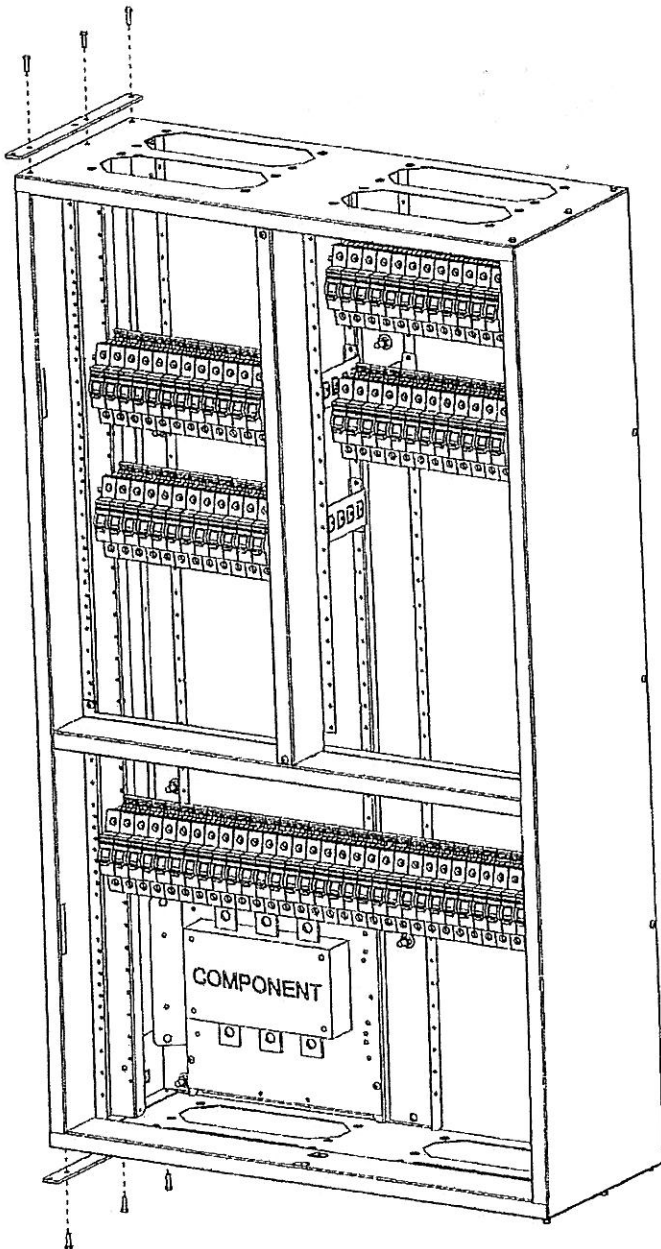
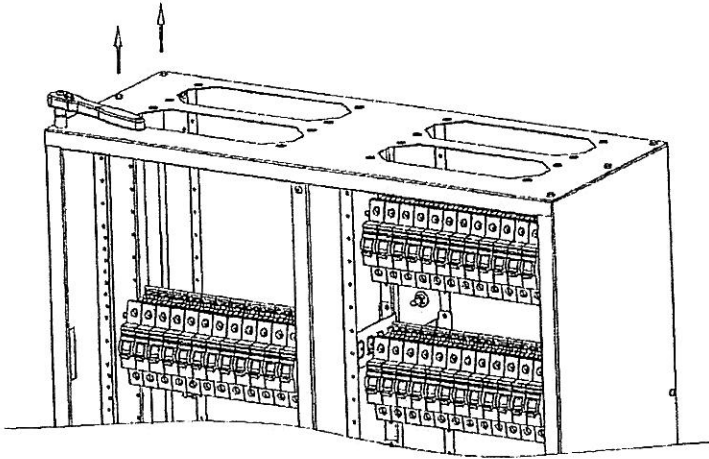



GARO AB
Box 203
335 25 GNOSJÖ

Tfn 0370-33 28 00
Tfx 0370-33 28 50
E-post info@garo.se

Distriktskontor
Drivhjulsvägen 24
126 30 HÄGERSTEN

Tfn 08-681 90 50
Tfx 08-681 00 90
www.garo.se



INTYG

Härmed intygas att Garos broschyr Centralsystem GCS 07/02 (bilaga 1) är från februari 2007, att den har distribuerats sedan dess samt att de skåp som visas på sid 20 - 22 (bilaga 2-4) har marknadsförts och sålts sedan åtminstone februari 2007.

Gnosjö den 26 maj 2009

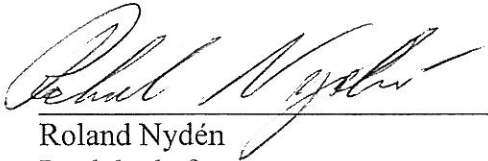

Roland Nydén
Produktchef
Garo AB